

4.3" SLİM Mekanik Butonlu (Siyah veya Beyaz Camlı)
ÇİTASI ve ARKA KAPAĞI GRİ BOYALI

1.120 TL

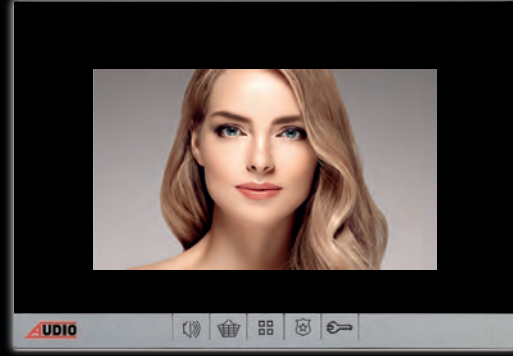

7" SLİM Mekanik Butonlu (Siyah veya Beyaz Camlı)
ÇİTASI ve ARKA KAPAĞI GRİ BOYALI

1.690 TL

Binalara 5 YILDIZLI Konfor



TAVSİYE EDİLEN
MONTAJ FİYATI
240 TL

İŞIKLI PANEL
ALTLIĞI
1.150 TL

ZİL
PANELİ
3.900 TL

YENİ Giriş Kontrol Üniteleri

EXTRA ADAPTÖR GEREKTİRMEZ!

Binaların Zil Trafosundan Çalışır



ŞİFRELI
GEÇİŞ
1.000 TL



KARTLI ve ŞİFRELI
GEÇİŞ
1.300 TL

MONTAJDAN ve SATIŞTAN

Ekstra KAZANÇ

29 Kasım 2022-4 FİYAT LİSTESİ

GÖRÜNTÜLÜ

4.3" Görüntülü Diafonlar

| Ürün Kodu | Sayfa | Fiyat |
|-----------|-------|-------|
| 001105D | 16 | 1.700 |
| 001180 | 16 | 1.120 |
| 001180B | 16 | 1.100 |
| 001181 | 16 | 1.120 |
| 001181B | 16 | 1.100 |
| 001182 | 16 | 1.200 |
| 001183 | 16 | 1.200 |
| 001184 | 16 | 1.370 |
| 001184D | 16 | 1.450 |
| 001185 | 16 | 1.370 |
| 001185D | 16 | 1.450 |
| 001198 | 16 | 1.120 |
| 001198B | 16 | 1.100 |
| 001199 | 16 | 1.120 |
| 001199B | 16 | 1.100 |

7" Görüntülü Diafonlar

| Ürün Kodu | Sayfa | Fiyat |
|-----------|-------|-------|
| 001188 | 16 | 1.690 |
| 001188B | 16 | 1.660 |
| 001189 | 16 | 1.690 |
| 001189B | 16 | 1.660 |
| 001190 | 16 | 1.770 |
| 001191 | 16 | 1.770 |
| 001192 | 16 | 1.940 |
| 001193 | 16 | 1.940 |
| 001194 | 16 | 3.420 |
| 001194A | 16 | 3.600 |
| 001195 | 16 | 3.420 |
| 001195A | 16 | 3.600 |
| 001862 | 16 | 3.800 |
| 001863 | 16 | 3.800 |

10.1" Görüntülü Diafonlar

| Ürün Kodu | Sayfa | Fiyat |
|-----------|-------|-------|
| 001196 | 16 | 4.960 |
| 001197 | 16 | 4.960 |
| 001864 | 16 | 5.160 |
| 001865 | 16 | 5.160 |

Villa Setler

| Ürün Kodu | Sayfa | Fiyat |
|-----------|-------|-------|
| 001460 | 23 | 4.030 |
| 001461A | 23 | 4.600 |
| 001462 | 23 | 7.790 |
| 001463 | 23 | 4.030 |
| 001464A | 23 | 4.600 |
| 001465 | 23 | 7.790 |

Sesli Dijital Diafonlar

| Ürün Kodu | Sayfa | Fiyat |
|-----------|-------|-------|
| 001439 | 16 | 650 |
| 001215 | 16 | 740 |
| 001217 | 16 | 790 |

Zil Panelleri

| Ürün Kodu | Sayfa | Fiyat |
|------------|-------|-------|
| 003002 | 18 | 3.500 |
| 003003 | 18 | 3.900 |
| 003004 | 18 | 3.600 |
| 003005 | 18 | 4.000 |
| 003006 | 18 | 5.500 |
| 003007 | 18 | 5.500 |
| 003485 | 18 | 5.000 |
| 003488 | 18 | 7.200 |
| 003491 | 18 | 4.700 |
| 008312 | 18 | 3.600 |
| 008317 E02 | 19 | 2.200 |
| 008317 E04 | 19 | 2.290 |
| 008318 | 19 | 2.380 |
| 008324 E10 | 19 | 760 |
| 008324 E12 | 19 | 850 |
| 008324 E14 | 19 | 940 |
| 008324 E16 | 19 | 1.030 |
| 008326 | 19 | 1.450 |
| 008328 E08 | 19 | 2.470 |
| 008328 E10 | 19 | 2.560 |
| 008331 | 19 | 2.300 |
| 008332 | 19 | 2.230 |
| 008333 | 19 | 1.450 |
| 008430 | 19 | 1.830 |
| 008564 | 19 | 920 |
| 008565 | 19 | 1.300 |

Zil Paneli Çerçeveleri

| Ürün Kodu | Sayfa | Fiyat |
|-----------|-------|-------|
| 001280A | 18 | 1.150 |
| 001280AT | 18 | 2.000 |
| 001280B | 18 | 1.150 |
| 001280GD | 18 | 2.000 |
| 001280GM | 18 | 2.000 |
| 001280GR | 18 | 1.150 |
| 001280KR | 18 | 3.000 |
| 001281 | 18 | 114 |
| 001281A | 18 | 1.150 |
| 001281AT | 18 | 2.000 |
| 001281B | 18 | 1.150 |
| 001281GD | 18 | 2.000 |
| 001281GM | 18 | 2.000 |
| 001281GR | 18 | 1.150 |
| 001281KR | 18 | 3.000 |
| 001282 | 18 | 1.150 |
| 001282A | 18 | 1.150 |
| 001284 | 18 | 1.150 |
| 001284A | 18 | 1.150 |
| 001294 | 19 | 140 |
| 001316 | 19 | 1.000 |
| 001317 | 19 | 1.200 |
| 001317A | 19 | 1.750 |
| 001317B | 19 | 2.300 |
| 001360 | 19 | 1.050 |
| 001361 | 19 | 1.250 |
| 001361A | 19 | 1.800 |
| 001361B | 19 | 2.350 |

Sistem Ürünleri

| Ürün Kodu | Sayfa | Fiyat |
|-----------|-------|-------|
| 001022 | 20 | 630 |
| 001034 | 20 | 600 |
| 001036 | 20 | 514 |
| 001218 | 20 | 990 |
| 001219 | 20 | 2.400 |
| 001328 | 20 | 190 |
| 001374 | 20 | 530 |
| 001378 | 20 | 1.600 |
| 002429 | 20 | 930 |
| 002444 | 20 | 630 |
| 002445 | 20 | 640 |
| 009043A | 20 | 2.300 |
| 060001 | 20 | 20,6 |

Giriş Kontrol Üniteleri

| Ürün Kodu | Sayfa | Fiyat |
|-----------|-------|-------|
| 001424 | 17 | 1.000 |
| 001425 | 17 | 1.300 |
| AU-PCard | 17 | 14 |
| AU-PKey | 17 | 18 |

Diafon Askı Aparatları

| Ürün Kodu | Sayfa | Fiyat |
|-----------|-------|-------|
| 001283 | 17 | 16 |
| 001285 | 17 | 44 |
| 001285B | 17 | 30 |
| 001286 | 17 | 62 |

SESİLİ

Sesli Diafonlar

| Ürün Kodu | Sayfa | Fiyat |
|-----------|-------|-------|
| 001012 | 24 | 230 |
| 001013 | 24 | 240 |
| 001016 | 24 | 400 |
| 001033 | 26 | 190 |
| 001072 | 26 | 400 |
| 001223 | 24 | 210 |
| 001226 | 24 | 200 |
| 001227 | 26 | 190 |

Santraller

| Ürün Kodu | Sayfa | Fiyat |
|-----------|-------|-------|
| 002020 | 24 | 1.500 |
| 002268 | 24 | 2.000 |
| 002269 | 24 | 2.250 |
| 002282 | 26 | 1.500 |
| 002336 | 26 | 1.750 |

Konsept Sesli Zil Panelleri

| Ürün Kodu | Sayfa | Fiyat |
|-------------|-------|-------|
| 004813E E01 | 24 | 700 |
| 004813E E02 | 24 | 770 |
| 004813E E03 | 24 | 840 |
| 004813E E04 | 24 | 910 |
| 004813E E05 | 24 | 980 |
| 004813E E06 | 24 | 1.050 |
| 004813E E07 | 24 | 1.120 |
| 004813E E08 | 24 | 1.190 |
| 004813E E09 | 24 | 1.260 |
| 004813E E10 | 24 | 1.330 |
| 004813E E11 | 24 | 1.400 |
| 004813E E12 | 24 | 1.470 |
| 005233E E04 | 24 | 750 |
| 005233E E05 | 24 | 820 |
| 005233E E06 | 24 | 890 |
| 005233E E07 | 24 | 960 |
| 005233E E08 | 24 | 1.030 |
| 005233E E09 | 24 | 1.100 |
| 005233E E10 | 24 | 1.170 |
| 005233E E11 | 24 | 1.240 |
| 005233E E12 | 24 | 1.310 |
| 005233E E13 | 24 | 1.380 |
| 005233E E14 | 24 | 1.450 |
| 005233E E15 | 24 | 1.520 |
| 005233E E16 | 24 | 1.590 |
| 006225E E04 | 24 | 780 |
| 006225E E05 | 24 | 850 |
| 006225E E06 | 24 | 920 |
| 006225E E07 | 24 | 990 |
| 006225E E08 | 24 | 1.060 |
| 006225E E09 | 24 | 1.130 |
| 006225E E10 | 24 | 1.200 |
| 006225E E11 | 24 | 1.270 |
| 006225E E12 | 24 | 1.340 |
| 006225E E13 | 24 | 1.410 |
| 006225E E14 | 24 | 1.480 |
| 006225E E15 | 24 | 1.550 |

İÇİNDEKİLER

ÜRÜN TANITIM VE ÖLÇÜLER

4 - 15

GÖRÜNTÜLÜ DİAFONLAR

16 - 17

ZİL PANELLERİ
ve PANEL ALTLIKLARI

18 - 19

BUS PLUS SİSTEM ÜRÜNLERİ
ve PAKET FİYAT LİSTESİ

20 - 21

VİLLA SETLER

22 - 23

SESLİ DİAFONLAR
ve TELEFONLAR

24 - 27

IP LINUX ÜRÜNLER

28 - 29

IP SİSTEM BAĞLANTI ŞEMALARI

30 - 31

AKILLI EV SİSTEMLERİ
ve BAĞLANTI ŞEMALARI

32 - 39

Mutfaktaki Modern Ankastre Cihazlarla Uyumlu



Salondaki Modern Mobilyalarla Uyumlu



ANTRENİZDEKİ Görüntülü Diafonlarınız

10.1" Dokunmatik Ekranlı

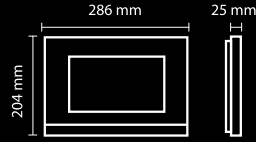

7" Dokunmatik Butonlu

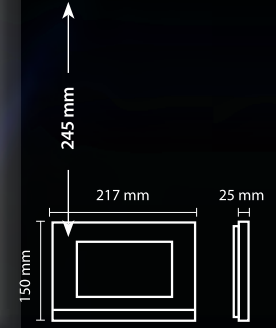
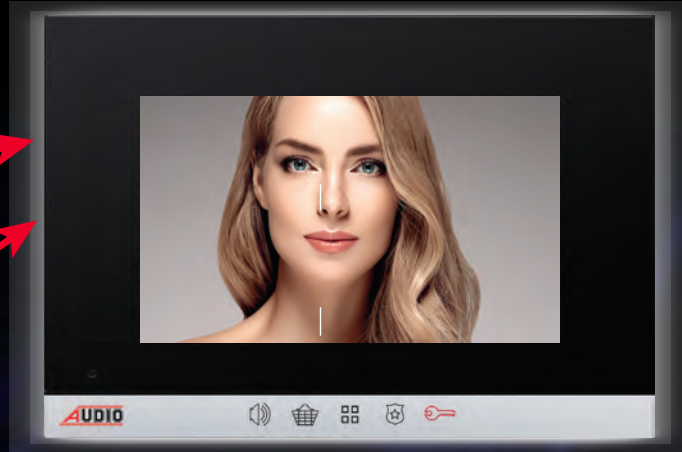

4.3" MODERN Mekanik Butonlu

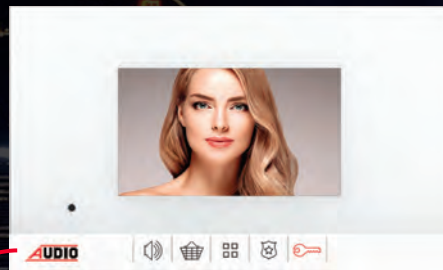

4.3" SLİM Dokunmatik veya Mekanik Butonlu

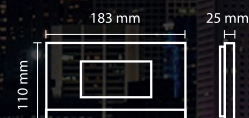
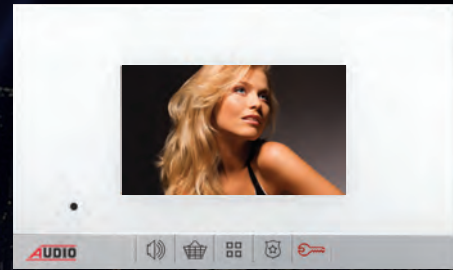

YAPILARIN Girişinde

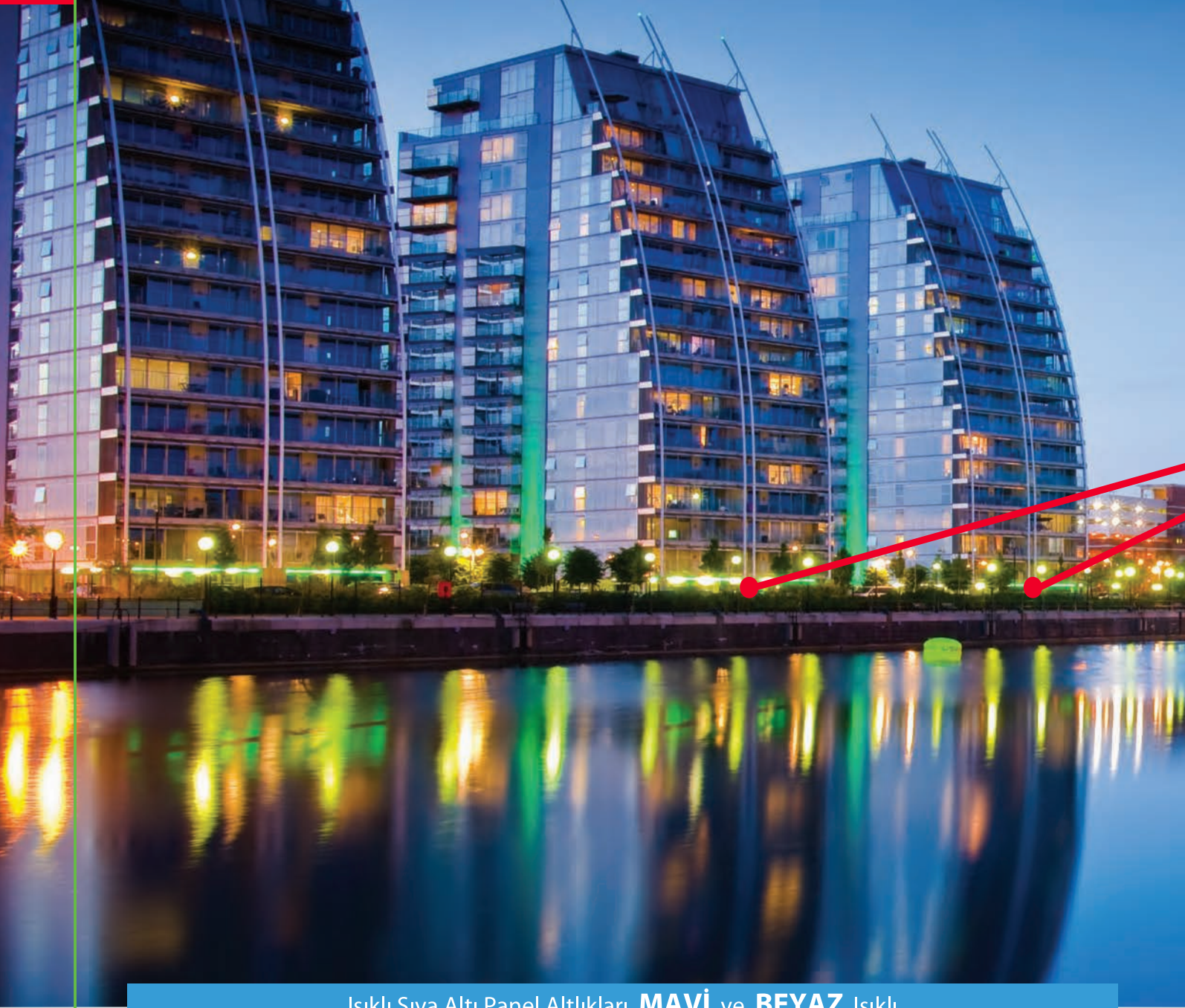

Işıklı Sıva Altı Panel Altlıkları **MAVİ** ve **BEYAZ** Işıklı

AKRİLİK ÇERÇEVE

SİYAH

BEYAZ

GRI



ALÜMİNYUM ÇERÇEVE

GOLD

GÜMÜŞ

ANTRASİT



PASLANMAZ ÇERÇEVE

KROM



d: 8 mm

← 180 mm →

384 mm

ŞIK ve ESTETİK Görünüm

Binanızın Girişine DEĞER KATIN!



**Dokunmatik
Ekranlı
Zil Paneli**



**İŞIKLI
SIVA ÜSTÜ ve SIVA ALTI
PANEL ALTLIKLARI**

Işıklı Siva Üstü Panel Altlıkları **MAVİ** ve **BEYAZ** Işıklı



SIVA ÜSTÜ Işıklı Altlıkla Monte Edilebilir...

YAPILARINIZIN Girişinde 5 Yıldızlı Konfor

0,8cm
IŞIKLI
İnce, Zarif
Sıva Altı
ZİL PANELİ
ALTIKLARI

Krom
Çerçeve



Panel Altlığının **MONTAJI ÇOK KOLAY**
ELEKTRİKÇİLERİNİZ Rahatlıkla Yapabilir

Tüm zeminler için şık ve estetik çözümler...

SİYAH ZEMİN



AÇIK GRİ ZEMİN



KOYU GRİ ZEMİN



SARIMTIRAK ZEMİN



SIVA ALTI KOLAY MONTAJ

Granit veya Mermer zemine hiç hasar vermez



Tavsiye Edilen Montaj Fiyatı = **570 TL**

AKRİLİK ÇERÇEVE

ALÜMİNYUM ÇERÇEVE

PASLANMAZ ÇERÇEVE

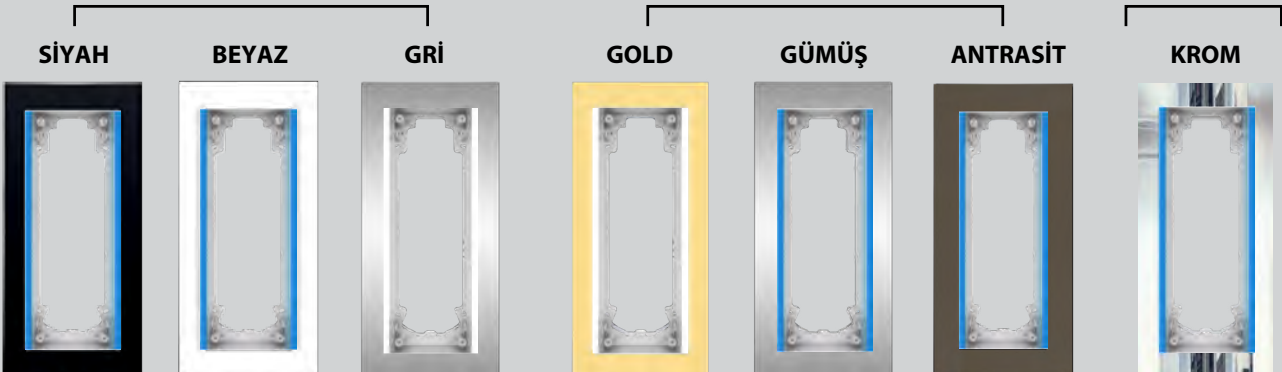

Mavi veya **Beyaz** Işıklıdır.

YAPILARINIZIN Girişinde 5 Yıldızlı Konfor

2,5cm
IŞIKLI
Şık, Estetik
Sıva Üstü
ZİL PANELİ
ALTLIKLARI



2 Vida ile Duvarı
Kırmadan Montaj



Panel Altlığının **MONTAJI ÇOK KOLAY**
ELEKTRİKÇİLERİNİZ Rahatlıkla Yapabilir

Tüm zeminler için şık ve estetik çözümler...

SIYAH ZEMİN



AÇIK GRİ ZEMİN



KOYU GRİ ZEMİN



SARIMTIRAK ZEMİN



SIVA ÜSTÜ KOLAY MONTAJ

Granit veya Mermer zemine hiç hasar vermez



Tavsiye Edilen Montaj Fiyatı = **240 TL**

Mavi Işıklı

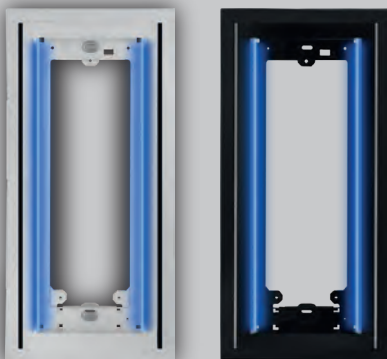

Beyaz Işıklı

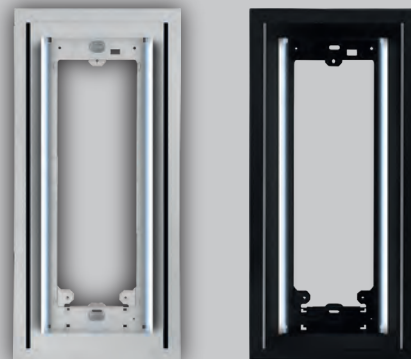

Zil Paneli ve Aksesuar Ölçüleri Tablosu



Konsept Dekoratif Iřık Takılabilen Sıva Üstü Aparatlar

Basic Dekoratif Iřık Takılabilen Sıva Üstü Aparatlar

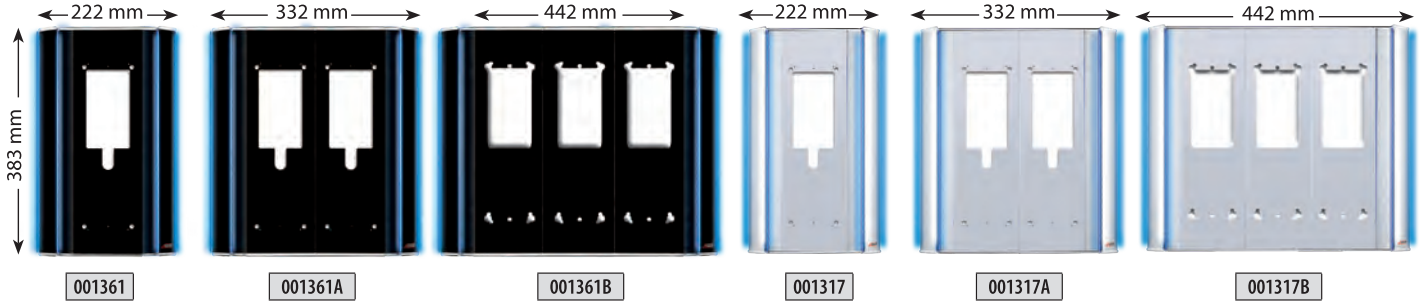

Konsept ve Basic Çevirme Aparatı

Yeni Iřıklı Sıva Altı ve Sıva Üstü Panel Altlıkları

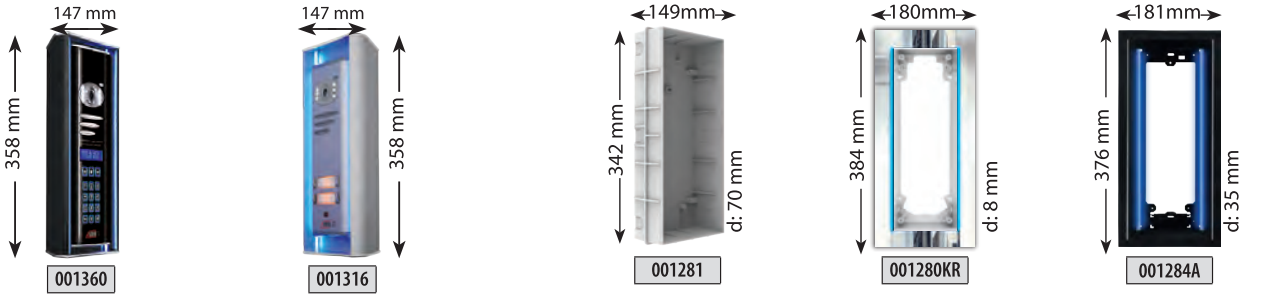

Villa Panelleri Altlık ve Çevirme Aparatları

Giriř Kontrol Üniteleri

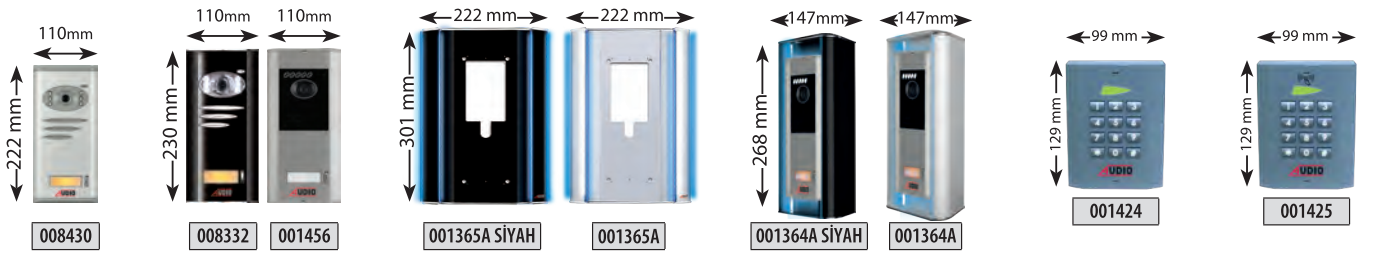

ÇEVİRME APARATI KULLANIM ŞEKLİ

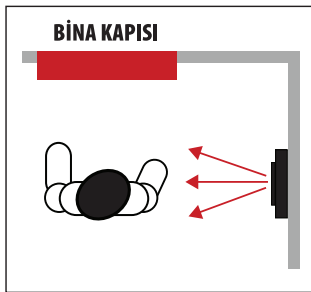

**DOĞRU
MONTAJ**

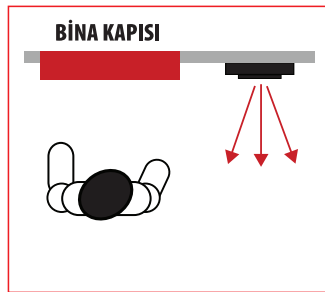

**YANLIř
MONTAJ**

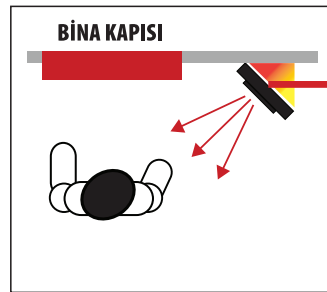

**DOĞRU
MONTAJ**



Çevirme Aparatı

Zil Paneli Boy Standartları Tablosu

286mm BOY STANDARTLI BASIC **GÖRÜNTÜLÜ** PANELLER

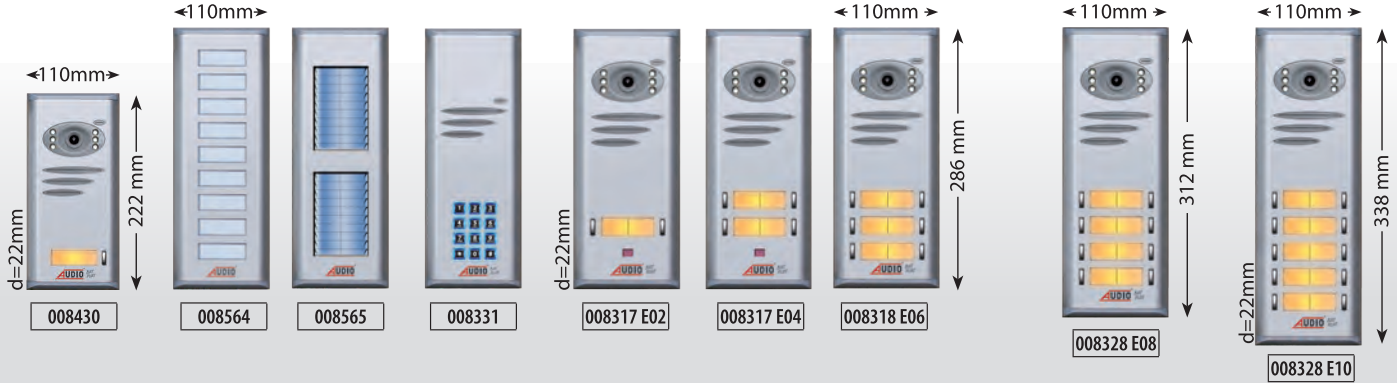

286mm BOY STANDARTLI BASIC **GÖRÜNTÜLÜ** PANEL ÖRNEK KOMBİNASYONLARI



| TEK SIRA | |
|-------------------|--------------|
| Panel Ölçüsü (mm) | Buton Sayısı |
| 222 mm | 1 |
| 286 mm | 2 |
| 286 mm | 4 |
| 286 mm | 6 |
| 312 mm | 8 |
| 338 mm | 10 |

| ÇİFT SIRA | | |
|--------------|--------------|--------------|
| Buton Sayısı | 1.Sıra Panel | 2.Sıra Panel |
| 12 | 2 | 10 |
| 14 | 4 | 10 |
| 16 | 4 | 12 |
| 18 | 4 | 14 |
| 20 | 4 | 16 |

| ÜÇ SIRA | | | |
|--------------|--------------|--------------|--------------|
| Buton Sayısı | 1.Sıra Panel | 2.Sıra Panel | 3.Sıra Panel |
| 22 | 2 | 10 | 10 |
| 24 | 4 | 10 | 10 |
| 26 | 4 | 10 | 12 |
| 28 | 4 | 12 | 12 |
| 30 | 4 | 12 | 14 |
| 32 | 4 | 14 | 14 |
| 34 | 4 | 14 | 16 |
| 36 | 4 | 16 | 16 |

| DÖRT SIRA | | | | |
|--------------|--------------|--------------|--------------|--------------|
| Buton Sayısı | 1.Sıra Panel | 2.Sıra Panel | 3.Sıra Panel | 4.Sıra Panel |
| 38 | 4 | 10 | 12 | 12 |
| 40 | 4 | 12 | 12 | 12 |

TELEFON ve DİAFON İÇİN ZİL PANELİ OLUŞTURMA KILAVUZU

Basic
Serisi

ZİL PANELİ OLUŞTURMA KILAVUZU



TEK SIRA

| Panel Ölçüsü (mm) | Buton Sayısı |
|-------------------|--------------|
| 182 | 2 |
| 208 | 4 |
| 234 | 6 |
| 260 | 8 |
| 286 | 10 |
| 312 | 12 |
| 338 | 14 |
| 364 | 16 |
| 390 | 18 |
| 416 | 20 |



ÇİFT SIRA

| Panel Ölçüsü (mm) | Buton Sayısı | 1.Sıra Panel | 2.Sıra Panel |
|-------------------|--------------|--------------|--------------|
| 182 | 10 | 2 | 8 (K) |
| 208 | 12 | 4 | 8 (U) |
| 208 | 14 | 4 | 10 (K) |
| 234 | 16 | 6 | 10 (U) |
| 234 | 18 | 6 | 12 (K) |
| 260 | 20 | 8 | 12 (U) |
| 260 | 22 | 8 | 14 (K) |
| 286 | 24 | 10 | 14 (U) |
| 286 | 26 | 10 | 16 (K) |
| 312 | 28 | 12 | 16 (U) |
| 312 | 30 | 12 | 18 (K) |
| 338 | 32 | 14 | 18 (U) |
| 338 | 34 | 14 | 20 (K) |
| 364 | 36 | 16 | 20 (U) |
| 364 | 38 | 16 | 22 (K) |
| 390 | 40 | 18 | 22 (U) |
| 390 | 42 | 18 | 24 (K) |
| 416 | 44 | 20 | 24 (U) |
| 416 | 46 | 20 | 26 (K) |



TEK SIRA

| Panel Ölçüsü (mm) | Buton Sayısı |
|-------------------|--------------|
| 208 | 1 |
| 234 | 2 |
| 261 | 3 |
| 287 | 4 |
| 313 | 5 |
| 339 | 6 |
| 365 | 7 |
| 391 | 8 |
| 418 | 9 |
| 444 | 10 |
| 470 | 11 |
| 496 | 12 |



ÇİFT SIRA

| Panel Ölçüsü (mm) | Buton Sayısı | 1.Sıra Panel | 2.Sıra Panel |
|-------------------|--------------|--------------|--------------|
| 208 | 5 | 1 | 4 (U) |
| 208 | 6 | 1 | 5 (K) |
| 234 | 7 | 2 | 5 (U) |
| 234 | 8 | 2 | 6 (K) |
| 261 | 9 | 3 | 6 (U) |
| 261 | 10 | 3 | 7 (K) |
| 287 | 11 | 4 | 7 (U) |
| 287 | 12 | 4 | 8 (K) |
| 313 | 13 | 5 | 8 (U) |
| 313 | 14 | 5 | 9 (K) |
| 339 | 15 | 6 | 9 (U) |
| 339 | 16 | 6 | 10 (K) |
| 365 | 17 | 7 | 10 (U) |
| 365 | 18 | 7 | 11 (K) |
| 391 | 19 | 8 | 11 (U) |
| 391 | 20 | 8 | 12 (K) |
| 418 | 21 | 9 | 12 (U) |
| 418 | 22 | 9 | 13 (K) |
| 444 | 23 | 10 | 13 (U) |
| 444 | 24 | 10 | 14 (K) |
| 470 | 25 | 11 | 14 (U) |
| 470 | 26 | 11 | 15 (K) |



ÜÇ SIRA

| Panel Ölçüsü (mm) | Buton Sayısı | 1.Sıra Panel | 2.Sıra Panel | 3.Sıra Panel |
|-------------------|--------------|--------------|--------------|--------------|
| 208 | 9 | 1 | 4 (U) | 4 (U) |
| 208 | 10 | 1 | 4 (U) | 5 (K) |
| 208 | 11 | 1 | 5 (K) | 5 (K) |
| 234 | 12 | 2 | 5 (U) | 5 (U) |
| 234 | 13 | 2 | 5 (U) | 6 (K) |
| 234 | 14 | 2 | 6 (K) | 6 (K) |
| 261 | 15 | 3 | 6 (U) | 6 (U) |
| 261 | 16 | 3 | 6 (U) | 7 (K) |
| 261 | 17 | 3 | 7 (K) | 7 (K) |
| 287 | 18 | 4 | 7 (U) | 7 (U) |
| 287 | 19 | 4 | 7 (U) | 8 (K) |
| 287 | 20 | 4 | 8 (K) | 8 (K) |
| 313 | 21 | 5 | 8 (U) | 8 (U) |
| 313 | 22 | 5 | 8 (U) | 9 (K) |
| 313 | 23 | 5 | 9 (K) | 9 (K) |
| 339 | 24 | 6 | 9 (U) | 9 (U) |
| 339 | 25 | 6 | 9 (U) | 10 (K) |
| 339 | 26 | 6 | 10 (K) | 10 (K) |
| 365 | 27 | 7 | 10 (U) | 10 (U) |
| 365 | 28 | 7 | 10 (U) | 11 (K) |
| 365 | 29 | 7 | 11 (K) | 11 (K) |
| 391 | 30 | 8 | 11 (U) | 11 (U) |

Sıva Altı Diafonlar



Akrilik Çerçeveler



Siyah

Beyaz

Gri

Alüminyum Çerçeveler



Gold

Gümüş

Antrasit

Paslanmaz Çerçeve



Krom



4,3"



7"



10,1"

SIVA ALTI KOLAY MONTAJ

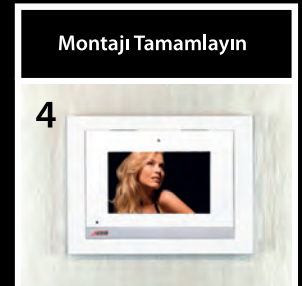
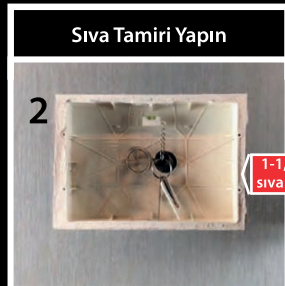

Tavsiye Edilen Montaj Fiyatı = **280 TL**

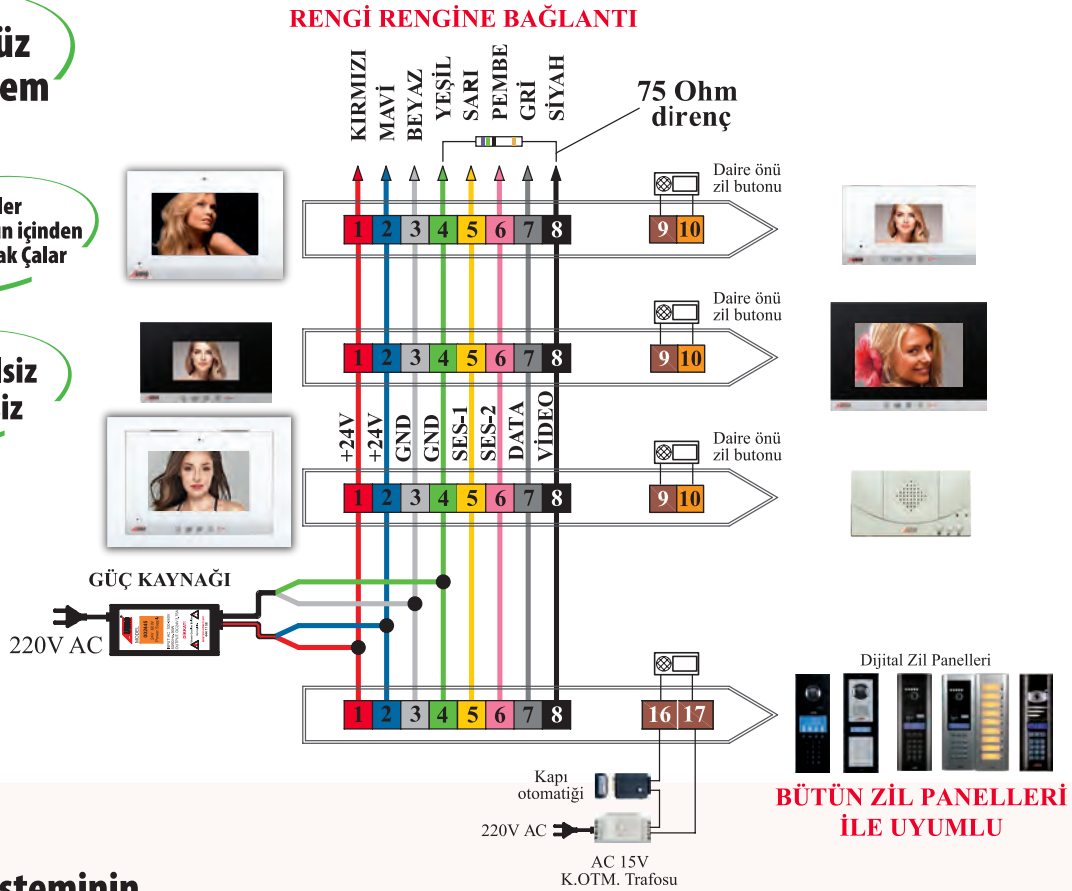
Sadece **DT-8** ile çalışır**Tek Binalar ve
Siteler için****Çift Ses
Kanallı****En FONKSİYONEL
Görüntülü****Zil Dönüşsüz
Sistem****Dış Ziller
DT-8 Kablonun içinden
Dijital Olarak Çalar****Koaksiyelsiz
Santralsiz**

BUS Plus Sisteminin Üstün Özellikleri

- 1 - Fotoğraf kaydetme
- 2 - Daireler ve Bloklar arası direkt konuşma
- 3 - Çift ses kanalı
- 4 - Güvenlikle görüntülü veya sesli görüşme
- 5 - Asansörden konuşma
- 6 - Market, havuz, sosyal tesisle direkt görüşme
- 7 - Çocuk parkı ve otoparkı izleyebilme
- 8 - Arayanı gösterme modülü
- 9 - Kart veya Şifre ile kapı açma
- 10- Santralsiz, koaksiyelsiz ve zil dönüşsüz
- 11- İsim arama
- 12- Mekanik Butonlu, Dokunmatik Butonlu panel ile kullanılabilme
- 13- Handsfree görüşme
- 14- Rahatsız edilmeme
- 15- Mekanik Buton, Dokunmatik Buton ve Dokunmatik Ekran Seçeneği

Standart Özellikler

- Kapı ile görüntülü konuşma
- Kapıcı ile konuşma
- Daireler arası görüşme
- Elektronik gizlilik
- Kapı otomatığını açma
- Rengi rengine bağlantı
- Kapı seçme özelliği
- Zil melodisi seçimi
- Çok kanallı görüşme

GÖRÜNTÜLÜ DİAFONLAR



| ÜRÜN KODU | BUS PLUS GÖRÜNTÜLÜ DİAFONLAR İLE UYUMLU SESLİ DİAFONLAR | FİYAT |
|-----------|---|--------|
| 001439 | FNK 310 Dijital Sesli Diafon (Kapıcı Ses Ayarlı) | 650 TL |
| 001215 | Dijital Telefon | 740 TL |
| 001217 | Dijital Telefon (Daireler Arası Görüşmeli ve Sosyal Tesis İçin) | 790 TL |



| ÜRÜN KODU | 3.5 ve 4.3" DİK BUS PLUS GÖRÜNTÜLÜ DİAFONLAR (Dar Alanlar İçin) | FİYAT |
|-----------|---|----------|
| 001105D | 3.5" Mekanik Butonlu Dik Beyaz | 1.700 TL |
| 001184D | 4.3" Dokunmatik Butonlu Dik Beyaz | 1.450 TL |
| 001185D | 4.3" Dokunmatik Butonlu Dik Siyah | 1.450 TL |



| BEYAZ | SİYAH | 4.3" SLİM BUS PLUS GÖRÜNTÜLÜ DİAFONLAR | FİYAT |
|---------|---------|---|----------|
| 001180B | 001181B | Mekanik Butonlu Bas Konuş (Beyaz Arka Kapak ve Çıtalı) | 1.100 TL |
| 001180 | 001181 | Mekanik Butonlu Bas Konuş (Gri Arka Kapak ve Çıtalı) | 1.120 TL |
| 001182 | 001183 | Mekanik Butonlu Handsfree (Gri Arka Kapak ve Çıtalı) | 1.200 TL |
| 001184 | 001185 | Dokunmatik Butonlu Handsfree (Gri Arka Kapak ve Çıtalı) | 1.370 TL |

| BEYAZ | SİYAH | 4.3" MODERN BUS PLUS GÖRÜNTÜLÜ DİAFONLAR | FİYAT |
|---------|---------|--|----------|
| 001198B | 001199B | Mekanik Butonlu Bas Konuş (Beyaz Arka Kapak ve Çıtalı) | 1.100 TL |
| 001198 | 001199 | Mekanik Butonlu Bas Konuş (Gri Arka Kapak ve Çıtalı) | 1.120 TL |

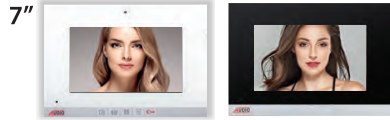

| BEYAZ | SİYAH | 7" SLİM BUS PLUS GÖRÜNTÜLÜ DİAFONLAR | FİYAT |
|---------|---------|--|----------|
| 001188B | 001189B | Mekanik Butonlu Bas Konuş (Beyaz Arka Kapak ve Çıtalı) | 1.660 TL |
| 001188 | 001189 | Mekanik Butonlu Bas Konuş (Gri Arka Kapak ve Çıtalı) | 1.690 TL |
| 001190 | 001191 | Mekanik Butonlu Handsfree (Gri Arka Kapak ve Çıtalı) | 1.770 TL |
| 001192 | 001193 | Dokunmatik Butonlu Handsfree (Gri Arka Kapak ve Çıtalı) | 1.940 TL |
| 001194 | 001195 | Dokunmatik Ekranlı Alarmlı (Gri Arka Kapak ve Çıtalı) | 3.420 TL |
| 001194A | 001195A | Dokunmatik Ekranlı Alarmlı Hafızalı (Gri Arka Kapak ve Çıtalı) | 3.600 TL |
| 001862 | 001863 | Dokunmatik Ekranlı Cepten Kontrollü Kablo lu Akıllı Ev Şubesi | 3.800 TL |



| BEYAZ | SİYAH | 10.1" SLİM BUS PLUS GÖRÜNTÜLÜ DİAFONLAR | FİYAT |
|--------|--------|---|----------|
| 001196 | 001197 | Dokunmatik Ekranlı Alarmlı Hafızalı | 4.960 TL |
| 001864 | 001865 | Dokunmatik Ekranlı Cepten Kontrollü Kablo lu Akıllı Ev Şubesi | 5.160 TL |

* 4.3" 7" ve 10.1" GÖRÜNTÜLÜ DİAFONLARIMIZIN DAİRELER ARASI GÖRÜŞME ÖZELLİĞİ VARDIR.

* DOKUNMATİK EKRA NLI VE DOKUNMATİK BUTONLU GÖRÜNTÜLÜ DİAFONLARIMIZIN HANDSFREE ÖZELLİĞİ VARDIR.

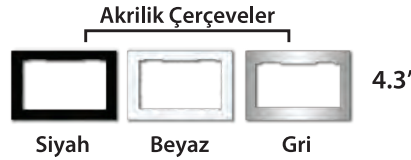

| MALZEME | 4.3" SIVA ALTI DİAFON ÇERÇEVE RENKLERİ VE ÜRÜN KODLARI | FİYAT |
|-----------|--|----------|
| AKRİLİK | 001293A (SİYAH) - 001293B (BEYAZ) - 001293GR (GRI) | 400 TL |
| ALÜMİNYUM | 001293GM (GÜMÜŞ) - 001293AT (ANTRASİT) - 001293GD (GOLD) | 1.200 TL |
| PASLANMAZ | 001293KR (KROM) | 2.000 TL |

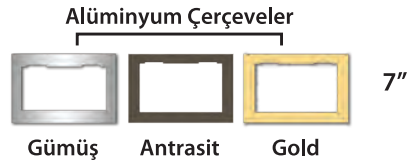

| MALZEME | 7" SIVA ALTI DİAFON ÇERÇEVE RENKLERİ VE ÜRÜN KODLARI | FİYAT |
|-----------|--|----------|
| AKRİLİK | 001292A (SİYAH) - 001292B (BEYAZ) - 001292GR (GRI) | 500 TL |
| ALÜMİNYUM | 001292GM (GÜMÜŞ) - 001292AT (ANTRASİT) - 001292GD (GOLD) | 1.350 TL |
| PASLANMAZ | 001292KR (KROM) | 2.200 TL |



| MALZEME | 10.1" SIVA ALTI DİAFON ÇERÇEVE RENKLERİ VE ÜRÜN KODLARI | FİYAT |
|-----------|--|----------|
| AKRİLİK | 001291A (SİYAH) - 001291B (BEYAZ) - 001291GR (GRI) | 600 TL |
| ALÜMİNYUM | 001291GM (GÜMÜŞ) - 001291AT (ANTRASİT) - 001291GD (GOLD) | 1.650 TL |
| PASLANMAZ | 001291KR (KROM) | 3.000 TL |

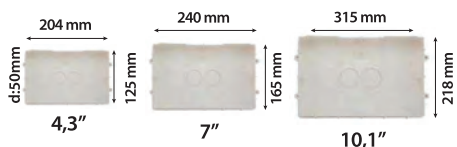

| ÜRÜN KODU | SIVA ALTI MONTAJ İÇİN KASALAR | FİYAT |
|-----------|-------------------------------|--------|
| 001291 | 10.1" Siva Altı Kasa | 110 TL |
| 001292 | 7" Siva Altı Kasa | 80 TL |
| 001293 | 4.3" Siva Altı Kasa | 60 TL |

Siva Altı Montaj için
Alınacak Ürünler

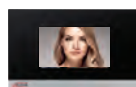

DAİRE CİHAZI

+



DAİRE CİHAZI
ÖLÇÜSÜNDE ÇERÇEVE

+



SIVA ALTI
MONTAJ KASASI

=



BUS PLUS SİSTEM ÜRÜNLERİ



| ÜRÜN KODU | BUS PLUS GÜVENLİK | FİYAT |
|-----------|------------------------------------|----------|
| 001218 | Dijital Güvenlik Telefonu Bus Plus | 990 TL |
| 001219 | Güvenlik Konsolu | 2.400 TL |
| 009043A | Güvenlik Kamerası | 2.300 TL |



| ÜRÜN KODU | GÜÇ KAYNAKLARI | FİYAT |
|-----------|---------------------|--------|
| 002444 | Güç Kaynağı 40 Watt | 630 TL |
| 002445 | Güç Kaynağı 60 Watt | 640 TL |
| 002429 | Güç Kaynağı 90 Watt | 930 TL |



| ÜRÜN KODU | BUS PLUS VIDEO DAĞITICILAR | FİYAT |
|-----------|-------------------------------------|--------|
| 001374 | Video Yükseltici | 530 TL |
| 001328 | Video Dağıtıcı | 190 TL |
| 001022 | Video Anahtarlayıcı Bus Plus | 630 TL |
| 001036 | Kamera Seçme Modülü - 3 Kamera İçin | 514 TL |

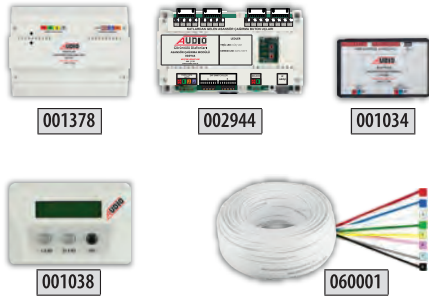

| ÜRÜN KODU | BUS PLUS SİSTEM ÜRÜNLERİ | FİYAT |
|-----------|---|----------|
| 001378 | Asansör Konuşma Kiti | 1.600 TL |
| 002944 | Asansör Çağırma Modülü (16 Kata Kadar) | 4.000 TL |
| 001034 | Dijital Panel Buton Dönüştürme Modülü | 600 TL |
| 001038 | Arayanı Gösterme Cihazı (Güvenlik ve Kapıcı için) | 750 TL |
| 060001 | DT8 Kablo (1 Metre) | 20,6 TL |

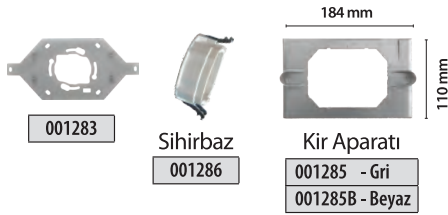

| ÜRÜN KODU | MONTAJ APARATLARI | FİYAT |
|-----------|---|-------|
| 001283 | Diafon Askı Aparatı (Sesli Diafon ile Aynı Delikleri Kullanarak Kolay Montaj) | 16 TL |
| 001286 | Sihirbaz (Yeni Diafonların Anahtar Kasasına Vidasız Montaj Aparatı) | 62 TL |
| 001285 | Kır Kapama Aparatı Gri Renkli | 44 TL |
| 001285B | Kır Kapama Aparatı Beyaz Renkli | 30 TL |



GİRİŞ KONTROL ÜNİTELERİ

| ÜRÜN KODU | GİRİŞ KONTROL ÜNİTELERİ | FİYAT |
|-----------|--|----------|
| 001424 | Yeni KGK (Tuş Takımlı Kapı Giriş Paneli) | 1.000 TL |
| 001425 | Yeni KGP (Kartlı Geçişli Tuş Takımlı Kapı Giriş Paneli, 999 Kart Hafızalı) | 1.300 TL |

* 001424 Kodlu Yeni KGK ve 001425 Kodlu Yeni KGP 12VAC - 15VAC - 24VAC - 18VDC - 24VDC voltajlarla çalışabilir. (Çalıştırmak için Apartmandaki AC zil trafosu veya görüntülü diafon sisteminin 24V adaptörü kullanılabilir)



| ÜRÜN KODU | PROXIMITY (TEMASSIZ) KARTLAR | FİYAT |
|-----------|---|-------|
| AU-PCard | Kapı Giriş Kartı KGP 200, Yeni KGP ve Kart Okuyuculu Zil Panelleri için | 14 TL |
| AU-PKey | Proximity Key KGP 200, Yeni KGP ve Kart Okuyuculu Zil Panelleri için | 18 TL |

ZİL PANELLERİ

ZİL
PANELİ
ve
ALTLIK



| ÜRÜN KODU | BUS PLUS ZİL PANELLERİ | FİYAT |
|-----------|--|----------|
| 003002 | Mekanik Butonlu Dijital Zil Paneli (2 Satır Ekran) | 3.500 TL |
| 003003 | Mekanik Butonlu Dijital Zil Paneli (2 Satır Ekran) (KART OKUYUCULU) | 3.900 TL |
| 003004 | Mekanik Butonlu Dijital Zil Paneli (4 Satır Ekran) | 3.600 TL |
| 003005 | Mekanik Butonlu Dijital Zil Paneli (4 Satır Ekran) (KART OKUYUCULU) | 4.000 TL |
| 003006 | Dokunmatik Butonlu Dijital Zil Paneli (Siyah) (KART OKUYUCULU) | 5.500 TL |
| 003007 | Dokunmatik Butonlu Dijital Zil Paneli (Beyaz) (KART OKUYUCULU) | 5.500 TL |

Panel Vision



| ÜRÜN KODU | BUS PLUS ZİL PANELLERİ | FİYAT |
|-----------|---|----------|
| 003488 | Dokunmatik Butonlu Panel Vision (SIVA ALTI) (KART OKUYUCULU) | 7.200.TL |
| 003485 | Dokunmatik Butonlu Panel City (KART OKUYUCULU) | 5.000 TL |
| 003491 | Mekanik Butonlu Panel Crea (KART OKUYUCULU) | 4.700 TL |
| 008312 | Konsept Dijital Zil Paneli | 3.600 TL |

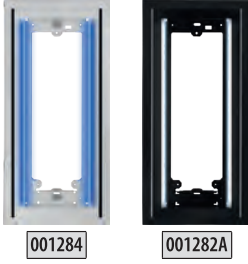

| MAVİ İŞIKLI | BEYAZ İŞIKLI | İŞIKLI SIVA ÜSTÜ PANEL ALTLIKLARI | FİYAT |
|-------------|--------------|---|----------|
| 001282 | 001284 | İşıklı Siva Üstü Panel Altlığı (GÜMÜŞ) | 1.150 TL |
| 001282A | 001284A | İşıklı Siva Üstü Panel Altlığı (SİYAH) | 1.150 TL |

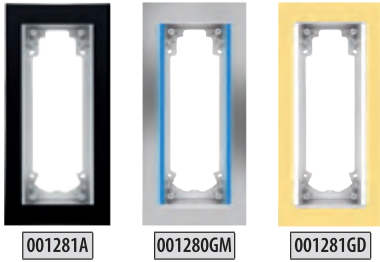

| MAVİ İŞIKLI | BEYAZ İŞIKLI | İŞIKLI SIVA ALTI PANEL ALTLIKLARI | FİYAT | |
|-------------|--------------|-----------------------------------|---|----------|
| AKRİLİK | 001280A | 001281A | İşıklı Siva Altı Panel Altlığı (SİYAH) (AKRİLİK) | 1.150 TL |
| | 001280B | 001281B | İşıklı Siva Altı Panel Altlığı (BEYAZ) (AKRİLİK) | 1.150 TL |
| | 001280GR | 001281GR | İşıklı Siva Altı Panel Altlığı (GRİ) (AKRİLİK) | 1.150 TL |
| ALÜMİNYUM | 001280GD | 001281GD | İşıklı Siva Altı Panel Altlığı (GOLD) (ALÜMİNYUM) | 2.000 TL |
| | 001280GM | 001281GM | İşıklı Siva Altı Panel Altlığı (GÜMÜŞ) (ALÜMİNYUM) | 2.000 TL |
| | 001280AT | 001281AT | İşıklı Siva Altı Panel Altlığı (ANTRASİT) (ALÜMİNYUM) | 2.000 TL |
| KROM | 001280KR | 001281KR | İşıklı Siva Altı Panel Altlığı (PASLANMAZ KROM) (KROM) | 3.000 TL |



| ÜRÜN KODU | İŞIKLI SIVA ALTI PANEL ALTLIKLARI | FİYAT |
|-----------|-----------------------------------|--------|
| 001281 | Altı Panel Altlığı Kasası | 114 TL |

Siva Altı Montaj için
Alınacak Ürünler



ZİL PANELLERİ

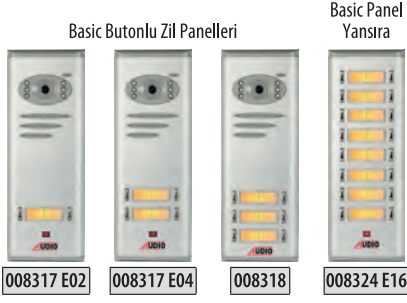

| ÜRÜN KODU | BUS PLUS BUTONLU ZİL PANELLERİ | FİYAT |
|------------|--|----------|
| 008317 E02 | 2 Butonlu Kameralı Dijital Zil Paneli | 2.200 TL |
| 008317 E04 | 4 Butonlu Kameralı Dijital Zil Paneli | 2.290 TL |
| 008318 | 6 Butonlu Kameralı Dijital Zil Paneli | 2.380 TL |
| 008328 E08 | 8 Butonlu Kameralı Dijital Zil Paneli | 2.470 TL |
| 008328 E10 | 10 Butonlu Kameralı Dijital Zil Paneli | 2.560 TL |
| 008324 E10 | 10 Butonlu Yan Sıra | 760 TL |
| 008324 E12 | 12 Butonlu Yan Sıra | 850 TL |
| 008324 E14 | 14 Butonlu Yan Sıra | 940 TL |
| 008324 E16 | 16 Butonlu Yan Sıra | 1.030 TL |

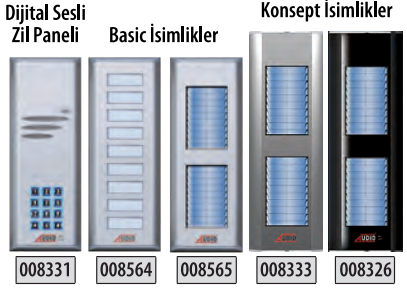

| ÜRÜN KODU | BASIC DİJİTAL SESLİ ZİL PANELİ ve İSİMLİKLER | FİYAT |
|-----------|--|----------|
| 008331 | Basic Dijital Sesli Zil Paneli | 2.300 TL |
| 008564 | Basic İsimlik (18 İsim Kapasiteli) | 920 TL |
| 008565 | Basic İsimlik (40 İsim Kapasiteli) | 1.300 TL |
| 008333 | Konsept İsimlik (40 İsim Kapasiteli) (Gri) | 1.450 TL |
| 008326 | Konsept İsimlik (40 İsim Kapasiteli) (Siyah) | 1.450 TL |

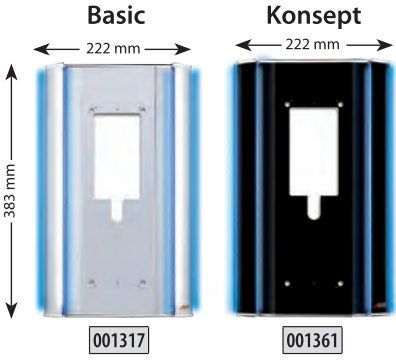

| ÜRÜN KODU | BASIC ve KONSEPT DEKORATİF IŞIK TAKILABİLEN SIVA ÜSTÜ APARATLAR | FİYAT |
|-----------|---|----------|
| 001317 | 1 'li Basic Dekoratif Çerçeve (Gri) | 1.200 TL |
| 001317A | 2 'li Basic Dekoratif Çerçeve (Gri) | 1.750 TL |
| 001317B | 3 'lü Basic Dekoratif Çerçeve (Gri) | 2.300 TL |
| 001361 | 1 'li Konsept Dekoratif Çerçeve (Siyah) | 1.250 TL |
| 001361A | 2 'li Konsept Dekoratif Çerçeve (Siyah) | 1.800 TL |
| 001361B | 3 'lü Konsept Dekoratif Çerçeve (Siyah) | 2.350 TL |
| 001240 | Mavi Işık Takımı (Basic ve Konsept Çerçevelerde Kullanılır) | 400 TL |
| 001294 | Yamurluk Aparatı Krom | 140 TL |

001240 Mavi Işık Takımı - Ebat: 373 mm
1317 - 1317A - 1317B - 1361 - 1361A - 1361B Ürün Kodlu Basic ve Konsept Dekoratif Çerçevelerle Kullanılır

001294 Yağmurluk Aparatı Ebat: 110x76x27mm



| ÜRÜN KODU | BASIC ve KONSEPT ÇEVİRME APARATLARI | FİYAT |
|-----------|---|----------|
| 001316 | Basic Çevirme Aparatı (Gri) | 1.000 TL |
| 001360 | Konsept Çevirme Aparatı (Siyah) | 1.050 TL |
| 001230 | Mavi Işık Takımı (Basic ve Konsept Çevirme Aparatında Kullanılır) | 230 TL |

001230 Mavi Işık Takımı - Ebat: 343 mm
1316 - 1360 Ürün Kodlu Basic ve Konsept Çerçevelerle Kullanılır

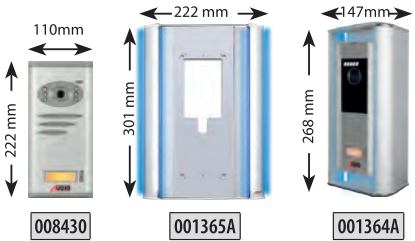

| ÜRÜN KODU | BASIC VİLLA PANELLERİ ALTLIK ve ÇEVİRME APARATLARI | FİYAT |
|-----------|--|----------|
| 008430 | 1 Butonlu Kameralı Basic Zil Paneli | 1.830 TL |
| 001365A | 1 'li Basic Dekoratif Çerçeve (Gri) | 1.000 TL |
| 011569 | Mavi Işık Takımı (001365A ile Kullanılır) | 370 TL |
| 001364A | Villa Set Çevirme Aparatı (Gri) | 820 TL |
| 001232 | Mavi Işık Takımı (001364A ile Kullanılır) | 200 TL |

011569 Mavi Işık Takımı - Ebat: 301 mm
1365A Kodlu Dekoratif Çerçeve ile Kullanılır

001232 Mavi Işık Takımı - Ebat: 224 mm
1364A Kodlu Dekoratif Çerçeve ile Kullanılır

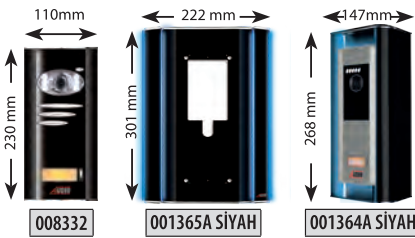

| ÜRÜN KODU | KONSEPT VİLLA PANELLERİ ALTLIK ve ÇEVİRME APARATLARI | FİYAT |
|---------------|--|----------|
| 008332 | 1 Butonlu Kameralı Konsept Zil Paneli | 2.230 TL |
| 001365A SİYAH | 1 'li Konsept Dekoratif Çerçeve (Siyah) | 1.040 TL |
| 011569 | Mavi Işık Takımı (001365A SİYAH ile Kullanılır) | 370 TL |
| 001364A SİYAH | Villa Set Çevirme Aparatı (Siyah) | 860 TL |
| 001232 | Mavi Işık Takımı (001364A SİYAH ile Kullanılır) | 200 TL |

011569 Mavi Işık Takımı - Ebat: 301 mm
1365A SİYAH Kodlu Dekoratif Çerçeve ile Kullanılır

001232 Mavi Işık Takımı - Ebat: 224 mm
1364A SİYAH Kodlu Dekoratif Çerçeve ile Kullanılır

ZİL
PANELİ
ve
ALTLIK

BUS PLUS SİSTEM ÜRÜNLERİ



| ÜRÜN KODU | BUS PLUS GÜVENLİK | FİYAT |
|-----------|------------------------------------|----------|
| 001218 | Dijital Güvenlik Telefonu Bus Plus | 990 TL |
| 001219 | Güvenlik Konsolu | 2.400 TL |
| 009043A | Güvenlik Kamerası | 2.300 TL |



| ÜRÜN KODU | GÜÇ KAYNAKLARI | FİYAT |
|-----------|---------------------|--------|
| 002444 | Güç Kaynağı 40 Watt | 630 TL |
| 002445 | Güç Kaynağı 60 Watt | 640 TL |
| 002429 | Güç Kaynağı 90 Watt | 930 TL |



| ÜRÜN KODU | BUS PLUS VIDEO DAĞITICILAR | FİYAT |
|-----------|-------------------------------------|--------|
| 001374 | Video Yükseltici | 530 TL |
| 001328 | Video Dağıtıcı | 190 TL |
| 001022 | Video Anahtarlayıcı Bus Plus | 630 TL |
| 001036 | Kamera Seçme Modülü - 3 Kamera İçin | 514 TL |

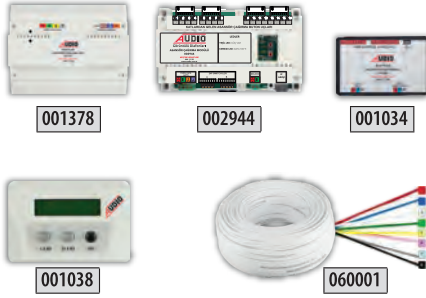

| ÜRÜN KODU | BUS PLUS SİSTEM ÜRÜNLERİ | FİYAT |
|-----------|---|----------|
| 001378 | Asansör Konuşma Kiti | 1.600 TL |
| 002944 | Asansör Çağırma Modülü (16 Kata Kadar) | 4.000 TL |
| 001034 | Dijital Panel Buton Dönüştürme Modülü | 600 TL |
| 001038 | Arayanı Gösterme Cihazı (Güvenlik ve Kapıcı için) | 750 TL |
| 060001 | DT8 Kablo (1 Metre) | 20,6 TL |

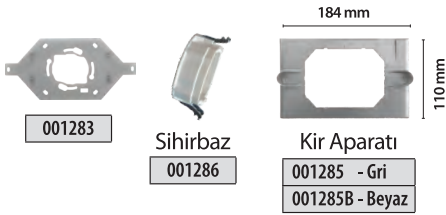

| ÜRÜN KODU | MONTAJ APARATLARI | FİYAT |
|-----------|---|-------|
| 001283 | Diafon Askı Aparatı (Sesli Diafon ile Aynı Delikleri Kullanarak Kolay Montaj) | 16 TL |
| 001286 | Sihirbaz (Yeni Diafonların Anahtar Kasasına Vidasız Montaj Aparatı) | 62 TL |
| 001285 | Kir Kapama Aparatı Gri Renkli | 44 TL |
| 001285B | Kir Kapama Aparatı Beyaz Renkli | 30 TL |



YENİ

GİRİŞ KONTROL ÜNİTELERİ

| ÜRÜN KODU | GİRİŞ KONTROL ÜNİTELERİ | FİYAT |
|-----------|---|----------|
| 001424 | Yeni KGK (Tuş Takımlı Kapı Giriş Paneli) | 1.000 TL |
| 001425 | Yeni KGP (Kartlı Geçişli Tuş Takımlı Kapı Giriş Paneli, 999 Kart Hafızalı) | 1.300 TL |

* 001424 Kodlu Yeni KGK ve 001425 Kodlu Yeni KGP 12VAC - 15VAC - 24VAC - 18VDC - 24VDC voltajlarla çalışabilir. (Çalıştırmak için Apartmandaki AC zil trafosu veya görüntülü diafon sisteminin 24V adaptörü kullanılabilir)











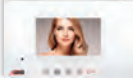
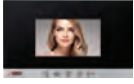
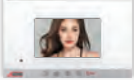



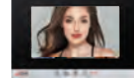

| ÜRÜN KODU | PROXIMITY (TEMASSIZ) KARTLAR | FİYAT |
|-----------|--|-------|
| AU-PCard | Kapı Giriş Kartı KGP 200, Yeni KGP ve Kart Okuyuculu Zil Panelleri için | 14 TL |
| AU-PKey | Proximity Key KGP 200, Yeni KGP ve Kart Okuyuculu Zil Panelleri için | 18 TL |

DT-8

ile çalışır

BUS Plus⁺**Çift Ses Kanallı****En FONKSİYONEL
Görüntülü****GÖRÜNTÜLÜ DİAFON PAKET FİYATLARI**

| | 4.3" | 4.3" | 4.3" | 4.3" | 4.3" | 7" | 7" | 7" |
|---------------------|---|---|---|---|---|--|---|---|
| |  |  |  |  |  |  |  |  |
| |  |  |  |  |  |  |  |  |
| Daire Sayısı | 008317 E04 Butonlu Zil Paneli | 003002 Mekanik Butonlu | 003002 Mekanik Butonlu | 003003 Mekanik Butonlu | 003002 Mekanik Butonlu | 003002 Mekanik Butonlu | 003491 Panel Crea | 003006 4.3" Ekranlı Dok. But. |
| 1 | 3.940 | 5.240 | 5.260 | 5.640 | 5.510 | 5.800 | 7.280 | 9.560 |
| 2 | 5.040 | 6.340 | 6.380 | 6.740 | 6.880 | 7.460 | 9.220 | 12.980 |
| 3 | 6.230 | 7.440 | 7.500 | 7.840 | 8.250 | 9.120 | 11.160 | 16.400 |
| 4 | 7.330 | 8.540 | 8.620 | 8.940 | 9.620 | 10.780 | 13.100 | 19.820 |
| 5 | 8.520 | 9.640 | 9.740 | 10.040 | 10.990 | 12.440 | 15.040 | 23.240 |
| 6 | 9.620 | 10.740 | 10.860 | 11.140 | 12.360 | 14.100 | 16.980 | 26.660 |
| 7 | 10.810 | 11.840 | 11.980 | 12.240 | 13.730 | 15.760 | 18.920 | 30.080 |
| 8 | 11.910 | 12.940 | 13.100 | 13.340 | 15.100 | 17.420 | 20.860 | 33.500 |
| 9 | 13.100 | 14.040 | 14.220 | 14.440 | 16.470 | 19.080 | 22.800 | 36.920 |
| 10 | 14.200 | 15.140 | 15.340 | 15.540 | 17.840 | 20.740 | 24.740 | 40.340 |
| 11 | 16.230 | 16.770 | 16.990 | 17.170 | 19.740 | 23.570 | 27.850 | 44.930 |
| 12 | 17.330 | 17.870 | 18.110 | 18.270 | 21.110 | 25.230 | 29.790 | 48.350 |
| 13 | 18.520 | 18.970 | 19.230 | 19.370 | 22.480 | 26.890 | 31.730 | 51.770 |
| 14 | 19.620 | 20.070 | 20.350 | 20.470 | 23.850 | 28.550 | 33.670 | 55.190 |
| 15 | 20.810 | 21.170 | 21.470 | 21.570 | 25.220 | 30.210 | 35.610 | 58.610 |
| 16 | 22.510 | 22.270 | 22.590 | 22.670 | 26.590 | 31.870 | 37.550 | 62.030 |
| 17 | 23.700 | 23.370 | 23.710 | 23.770 | 27.960 | 33.530 | 39.490 | 65.450 |
| 18 | 24.800 | 24.470 | 24.830 | 24.870 | 29.330 | 35.190 | 41.430 | 68.870 |
| 19 | 25.990 | 25.570 | 25.950 | 25.970 | 30.700 | 36.850 | 43.370 | 72.290 |
| 20 | 27.090 | 26.670 | 27.070 | 27.070 | 32.070 | 38.510 | 45.310 | 75.710 |
| 21 | 28.590 | 27.770 | 28.190 | 28.170 | 33.440 | 40.810 | 47.890 | 79.770 |
| 22 | 29.690 | 28.870 | 29.310 | 29.270 | 34.810 | 42.470 | 49.830 | 83.190 |
| 23 | 30.880 | 29.970 | 30.430 | 30.370 | 36.180 | 44.130 | 51.770 | 86.610 |
| 24 | 31.980 | 31.070 | 31.550 | 31.470 | 37.550 | 45.790 | 53.710 | 90.030 |
| 25 | 33.170 | 32.170 | 32.670 | 32.570 | 38.920 | 47.450 | 55.650 | 93.450 |

| | | | | | | | | |
|--------------------|--------------|--------------|--------------|--------------|--------------|--------------|--------------|--------------|
| İlave Daire | 1.190 | 1.100 | 1.120 | 1.100 | 1.370 | 1.660 | 1.940 | 3.420 |
|--------------------|--------------|--------------|--------------|--------------|--------------|--------------|--------------|--------------|

| | |
|--|--------|
| Kapıcı Farkı (001217) | 790 TL |
| Güvenlik Farkı (001218) | 990 TL |
| Güvenlik İçin Arayanı Görme Farkı (001038) | 750 TL |

| | |
|---------------------------------------|----------|
| Sosyal Tesisle Görüşme Farkı (001217) | 790 TL |
| Asansörden Konuşma Farkı (001378) | 1.600 TL |
| Kamera Seçme Farkı (001022) | 630 TL |

*Bus Plus Sistem paket fiyatları tek binaya göre hesaplanmıştır.

*Paket fiyatlara diafon, adaptör ve zil paneli dahil; kablo ve diğer sistem parçaları hariçtir.

*Butonlu zil panellerinde 15+1 daireden sonra 16 daire için 1 adet buton dönüştürücü eklenmiştir.

*Binalarda daire sayısı ne olursa olsun Dublex daire diafonu bağlanacaksa, dublex daire sayısı kadar 002444 kullanılmalıdır.

*Güvenlikle en yakın blok arası mesafe 100 m'den fazla ise sisteme 002445 güç kaynağı eklenmelidir.

*Bus Plus Sistemde güç kaynağı olarak 30 daireye kadar 1 adet 002445, 30 ile 60 daire arasındaki binalarda 2 adet 002445, 60 daire üzeri binalarda 1 adet 002445 ile 1 adet 002429 kullanılmalıdır.

*Dokunmatik Butonlu ve Dokunmatik Ekranlı Diafonlarda her 10 dairede 1 adet 002445 kullanılmalıdır.

*Paket fiyatlara 10 daireden sonra 1 adet video yükseltici eklenmiştir. Buatlı tesisatlarda her katta 4 daire için 1 adet video dağıtıcı kullanılmalıdır.

PAKET
FİYAT
LİSTESİ
ve
SİSTEM
ÜRÜN
LERİ

4.3", 7" ve 10.1" Villa Set Ortak Özellikleri

- Renkli Ekran
- İkinci Kapı Bağlayabilme
- 2 Adet Harici Kamera Bağlayabilme
- Handsfree Konuşma
- Şubeler Arası Konuşma
- Ayarlanabilir Kamera Açısı

EXTRA ADAPTÖR GEREKTİRMEZ!



GİRİŞ KONTROL ÜNİTELERİ

| ÜRÜN KODU | GİRİŞ KONTROL ÜNİTELERİ | FİYAT |
|-----------|---|----------|
| 001424 | Yeni KGK (Tuş Takımlı Kapı Giriş Paneli) | 1.000 TL |
| 001425 | Yeni KGP (Kartlı Geçişli Tuş Takımlı Kapı Giriş Paneli, 999 Kart Hafızalı) | 1.300 TL |

* 001424 Kodlu Yeni KGK ve 001425 Kodlu Yeni KGP 12VAC - 15VAC - 24VAC - 18VDC - 24VDC voltajlarla çalışabilir. (Çalıştırmak için Apartmandaki AC zil trafosu veya görüntülü diafon sisteminin 24V adaptörü kullanılabilir)



AU-PCard



AU-PKey

| ÜRÜN KODU | PROXIMITY (TEMASSIZ) KARTLAR | FİYAT |
|-----------|--|-------|
| AU-PCard | Kapı Giriş Kartı KGP 200, Yeni KGP ve Kart Okuyuculu Zil Panelleri için | 14 TL |
| AU-PKey | Proximity Key KGP 200, Yeni KGP ve Kart Okuyuculu Zil Panelleri için | 18 TL |

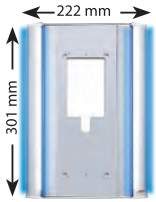

001365A

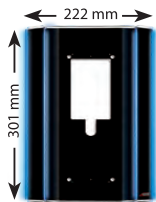

001365A SİYAH

| ÜRÜN KODU | VİLLA PANEL ALTIKLARI | FİYAT |
|---------------|--|----------|
| 001365A | 1 'li Basic Dekoratif Çerçeve (Gri) | 1.000 TL |
| 001365A SİYAH | 1 'li Konsept Dekoratif Çerçeve (Siyah) | 1.040 TL |
| 011569 | Mavi Işık Takımı | 370 TL |

011569 Mavi Işık Takımı - Ebat: 301 mm
1365A - 1365A SİYAH Kodlu Dekoratif Çerçeve ile Kullanılır



001364A



001364A SİYAH

| ÜRÜN KODU | VİLLA ÇEVİRME APARATLARI | FİYAT |
|---------------|---|--------|
| 001364A | 1 'li Basic Villa Zil Paneli Çevirme Aparatı (Gri) | 820 TL |
| 001364A SİYAH | 1 'li Konsept Villa Zil Paneli Çevirme Aparatı (Siyah) | 860 TL |
| 001232 | Mavi Işık Takımı | 200 TL |

001232 Mavi Işık Takımı - Ebat: 224 mm
1364A - 1364A SİYAH Kodlu Dekoratif Çerçeve ile Kullanılır

Çevirme Aparatı Kullanım Şekli

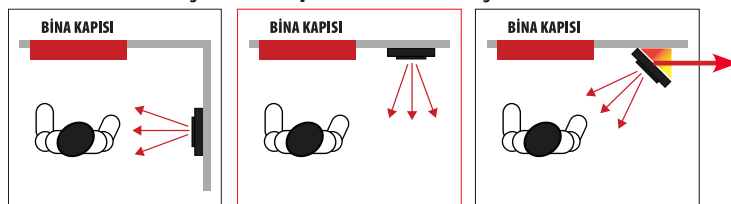

DOĞRU MONTAJ

YANLIŞ MONTAJ

DOĞRU MONTAJ



Çevirme Aparatı:
001364 A

4,3" Mekanik Butonlu Handsfree Villa Set

001460 - Beyaz Diafonlu Villa Set

001463 - Siyah Diafonlu Villa Set

Set İeriđi

- Őube
- Zil Paneli
- G Kaynađı

4.030 TL

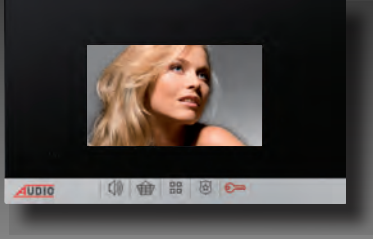

| | | |
|------------|-------------------------|----------|
| 001182 SET | BEYAZ 4.3" İlave Diafon | 1.200 TL |
| 001183 SET | SİYAH 4.3" İlave Diafon | 1.200 TL |
| 001456 | İlave Zil Paneli | 2.240 TL |
| 002444 | İlave G Kaynađı | 630 TL |



7" Mekanik Butonlu Handsfree Villa Set

001461 A - Beyaz Diafonlu Villa Set

001464 A - Siyah Diafonlu Villa Set

Set İeriđi

- Őube
- Zil Paneli
- G Kaynađı

4.600 TL



| | | |
|------------|-----------------------|----------|
| 001190 SET | BEYAZ 7" İlave Diafon | 1.770 TL |
| 001191 SET | SİYAH 7" İlave Diafon | 1.770 TL |
| 001456 | İlave Zil Paneli | 2.240 TL |
| 002444 | İlave G Kaynađı | 630 TL |



10.1" Dokunmatik Ekranlı Handsfree Villa Set

001462 - Beyaz Diafonlu Villa Set

001465 - Siyah Diafonlu Villa Set

Set İeriđi

- Őube
- Zil Paneli
- G Kaynađı

7.790 TL

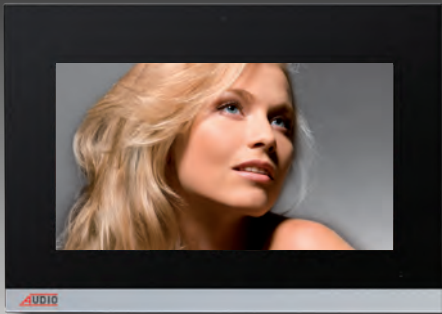

| | | |
|------------|--------------------------|----------|
| 001196 SET | BEYAZ 10.1" İlave Diafon | 4.960 TL |
| 001197 SET | SİYAH 10.1" İlave Diafon | 4.960 TL |
| 001456 | İlave Zil Paneli | 2.240 TL |
| 002444 | İlave G Kaynađı | 630 TL |



4.3" , 7" ve 10.1" Villa Set Ortak Para ve Aksesuarlar

| | | |
|--------|---------------------|---------|
| 001022 | Video Anahtarlayıcı | 630 TL |
| 060001 | DT-8 Kablo | 20,6 TL |

Türkiye'nin En Şık Diafonları



Audio 8+n D

DİAFONLAR



| Ürün Kodu | AÇIKLAMA | Fiyatı |
|-----------|---|--------|
| 001012 | 8+n Konsept SA 201 Kapıcsız Diafon | 230 TL |
| 001013 | 8+n Konsept SA 301 Kapılı Diafon | 240 TL |
| 001226 | 8+n Basic KD 200 Kapıcsız Diafon | 200 TL |
| 001223 | 8+n Basic KD 310 Kapılı Ses Ayarlı Diafon | 210 TL |

SANTRAL VE SİSTEM PARÇALARI

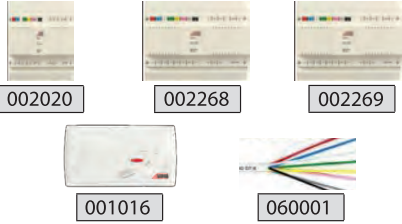

| Ürün Kodu | AÇIKLAMA | Fiyatı |
|-----------|---|----------|
| 002020 | AS 202 Kapıcsız, Çift Zilli, 2 Melodili, Basic Santral | 1.500 TL |
| 002268 | AS 302 Kapılı, Çift Zilli, 2 Melodili Santral | 2.000 TL |
| 002269 | AS 310 Kapılı, Çift Zil, 2 Melodi, M.Otm., Kapı Seçm. Santral | 2.250 TL |
| 001016 | SA 2 Kapıcı Şubesi | 400 TL |
| 060001 | DT 8 - 8 Telli Diafon Kablosu | 20,6 TL |

TEK BUTONLU ZİL PANEL

Konsept
Seri

| Buton Sayısı | 004813 Fiyatı |
|--------------|---------------|
| 1 | 700 TL |
| 2 | 770 TL |
| 3 | 840 TL |
| 4 | 910 TL |
| 5 | 980 TL |
| 6 | 1.050 TL |
| 7 | 1.120 TL |
| 8 | 1.190 TL |
| 9 | 1.260 TL |
| 10 | 1.330 TL |
| 11 | 1.400 TL |
| 12 | 1.470 TL |

YAN SIRA TEK BUTONLU ZİL PANEL

Konsept
Seri

| Buton Sayısı | 005233 K Fiyatı | 006225 U Fiyatı |
|--------------|-----------------|-----------------|
| 4 | 750 TL | 780 TL |
| 5 | 820 TL | 850 TL |
| 6 | 890 TL | 920 TL |
| 7 | 960 TL | 990 TL |
| 8 | 1.030 TL | 1.060 TL |
| 9 | 1.100 TL | 1.130 TL |
| 10 | 1.170 TL | 1.200 TL |
| 11 | 1.240 TL | 1.270 TL |
| 12 | 1.310 TL | 1.340 TL |
| 13 | 1.380 TL | 1.410 TL |
| 14 | 1.450 TL | 1.480 TL |
| 15 | 1.520 TL | 1.550 TL |
| 16 | 1.590 TL | |

ÇİFT BUTONLU ZİL PANEL

Basic
Seri

| Buton Sayısı | 004849 Fiyatı |
|--------------|---------------|
| 2 | 570 TL |
| 4 | 660 TL |
| 6 | 750 TL |
| 8 | 840 TL |
| 10 | 930 TL |
| 12 | 1.020 TL |
| 14 | 1.110 TL |
| 16 | 1.200 TL |
| 18 | 1.290 TL |
| 20 | 1.380 TL |

YAN SIRA ÇİFT BUTONLU ZİL PANEL

Basic
Seri

| Buton Sayısı | 004851 K Fiyatı | 004853 U Fiyatı |
|--------------|-----------------|-----------------|
| 8 | 670 TL | 690 TL |
| 10 | 760 TL | 780 TL |
| 12 | 850 TL | 870 TL |
| 14 | 940 TL | 960 TL |
| 16 | 1.030 TL | 1.050 TL |
| 18 | 1.120 TL | 1.140 TL |
| 20 | 1.210 TL | 1.230 TL |
| 22 | 1.300 TL | 1.320 TL |
| 24 | 1.390 TL | 1.410 TL |
| 26 | 1.480 TL | 1.500 TL |
| 28 | 1.570 TL | 1.590 TL |
| 30 | 1.660 TL | |

SESLİ DİAFON PAKET FİYAT LİSTESİ

Konsept
SerisiBasic
Serisi

Daire Sayısı

| | Audio 8+nD KAPICISIZ SA 201 | Audio 8+nD KAPICILI SA 301 | Audio 8+nD KAPICISIZ SA 201 | Audio 8+nD KAPICILI SA 301 | Audio 8+nD KAPICISIZ KD 200 | Audio 8+nD KAPICILI KD 310 |
|-------------|-----------------------------------|----------------------------------|-----------------------------------|----------------------------------|-----------------------------------|----------------------------------|
| 1 | 2.430 | 3.410 | 2.300 | 3.210 | 2.270 | 3.180 |
| 2 | 2.730 | 3.720 | 2.530 | 3.540 | 2.470 | 3.480 |
| 3 | 3.030 | 4.030 | 2.850 | 3.780 | 2.760 | 3.690 |
| 4 | 3.330 | 4.340 | 3.080 | 4.110 | 2.960 | 3.990 |
| 5 | 3.630 | 4.650 | 3.400 | 4.350 | 3.250 | 4.200 |
| 6 | 3.930 | 4.960 | 3.630 | 4.680 | 3.450 | 4.500 |
| 7 | 4.230 | 5.270 | 3.950 | 4.920 | 3.740 | 4.710 |
| 8 | 4.530 | 5.580 | 4.180 | 5.250 | 3.940 | 5.010 |
| 9 | 4.830 | 5.890 | 4.500 | 5.490 | 4.230 | 5.220 |
| 10 | 5.130 | 6.200 | 4.730 | 5.820 | 4.430 | 5.520 |
| 11 | 5.430 | 6.510 | 5.050 | 6.060 | 4.720 | 5.730 |
| 12 | 5.730 | 7.320 | 5.280 | 6.390 | 4.920 | 6.030 |
| 13 | 6.530 | 7.600 | 5.600 | 6.630 | 5.210 | 6.240 |
| 14 | 6.800 | 7.940 | 5.830 | 6.960 | 5.410 | 6.540 |
| 15 | 7.130 | 8.220 | 6.150 | 7.200 | 5.700 | 6.750 |
| 16 | 7.400 | 8.560 | 6.380 | 7.530 | 5.900 | 7.050 |
| 17 | 7.730 | 8.840 | 6.700 | 7.770 | 6.190 | 7.260 |
| 18 | 8.000 | 9.180 | 6.930 | 8.100 | 6.390 | 7.560 |
| 19 | 8.330 | 9.460 | 7.250 | 8.340 | 6.680 | 7.770 |
| 20 | 8.600 | 9.800 | 7.480 | 8.980 | 6.880 | 8.380 |
| 21 | 8.930 | 10.080 | 8.110 | 9.220 | 7.480 | 8.590 |
| 22 | 9.200 | 10.420 | 8.430 | 9.550 | 7.680 | 8.890 |
| 23 | 9.530 | 10.700 | 8.660 | 9.790 | 7.970 | 9.100 |
| 24 | 9.800 | 11.040 | 8.890 | 10.120 | 8.170 | 9.400 |
| 25 | 10.130 | 11.320 | 9.210 | 10.360 | 8.460 | 9.610 |
| İlave Daire | 300 | 310 | 320 | 330 | 280 | 300 |
| İlave Panel | 570 | | | | 590 | |

*Kapıcısız paket fiyatlar Basic santrale göre hesaplanmıştır. Azami 25 daire oluşturulabilir.

*25 Daire üzerindeki sistemlerde 250 TL santral farkı ilave eklenecektir. Kapıcılı paket fiyatlara kapıcı şubesi dahildir.

*Paket fiyatlara şube, çift zilli santral ve zil paneli dahildir. Kablo ve diğer malzemeler hariçtir.

*Diafon sistemlerindeki işçilik, malzeme tutarının %30'u oranındadır.

Türkiye'nin en kullanışlı ekonomik diafonu



Türkiye'nin En Kaliteli Diafon Sistemi

Audio4+nD



001033



001227



002282

| Ürün Kodu | AÇIKLAMA | Fiyatı |
|-----------|--|--------|
| 001033 | 4+n Basic E 12 Kapıcısız Diafon | 190 TL |
| 001227 | 4+n Basic KD-E Kapıcısız, Basic Diafon | 190 TL |

| Ürün Kodu | AÇIKLAMA | Fiyatı |
|-----------|--------------------------------------|----------|
| 002282 | ES 102 Kapıcısız, Çift Zilli Santral | 1.500 TL |

TEK BUTONLU ZİL PANEL

Konsept
Serisi



| Buton Sayısı | 004813 Fiyatı |
|--------------|---------------|
| 1 | 700 TL |
| 2 | 770 TL |
| 3 | 840 TL |
| 4 | 910 TL |
| 5 | 980 TL |
| 6 | 1.050 TL |
| 7 | 1.120 TL |
| 8 | 1.190 TL |
| 9 | 1.260 TL |
| 10 | 1.330 TL |
| 11 | 1.400 TL |
| 12 | 1.470 TL |

YAN SIRA TEK BUTONLU ZİL PANEL

Konsept
Serisi



| Buton Sayısı | 005233 K Fiyatı | 006225 U Fiyatı |
|--------------|-----------------|-----------------|
| 4 | 750 TL | 780 TL |
| 5 | 820 TL | 850 TL |
| 6 | 890 TL | 920 TL |
| 7 | 960 TL | 990 TL |
| 8 | 1.030 TL | 1.060 TL |
| 9 | 1.100 TL | 1.130 TL |
| 10 | 1.170 TL | 1.200 TL |
| 11 | 1.240 TL | 1.270 TL |
| 12 | 1.310 TL | 1.340 TL |
| 13 | 1.380 TL | 1.410 TL |
| 14 | 1.450 TL | 1.480 TL |
| 15 | 1.520 TL | 1.550 TL |
| 16 | 1.590 TL | |

ÇİFT BUTONLU ZİL PANEL

Basic
Serisi



| Buton Sayısı | 004849 Fiyatı |
|--------------|---------------|
| 2 | 570 TL |
| 4 | 660 TL |
| 6 | 750 TL |
| 8 | 840 TL |
| 10 | 930 TL |
| 12 | 1.020 TL |
| 14 | 1.110 TL |
| 16 | 1.200 TL |
| 18 | 1.290 TL |
| 20 | 1.380 TL |

YAN SIRA ÇİFT BUTONLU ZİL PANEL

Basic
Serisi



| Buton Sayısı | 004851 K Fiyatı | 004853 U Fiyatı |
|--------------|-----------------|-----------------|
| 8 | 670 TL | 690 TL |
| 10 | 760 TL | 780 TL |
| 12 | 850 TL | 870 TL |
| 14 | 940 TL | 960 TL |
| 16 | 1.030 TL | 1.050 TL |
| 18 | 1.120 TL | 1.140 TL |
| 20 | 1.210 TL | 1.230 TL |
| 22 | 1.300 TL | 1.320 TL |
| 24 | 1.390 TL | 1.410 TL |
| 26 | 1.480 TL | 1.500 TL |
| 28 | 1.570 TL | 1.590 TL |
| 30 | 1.660 TL | |

Audio4+nET ET SİSTEM TELEFONLAR



| Ürün Kodu | 4+n ET SERİSİ TELEFONLAR - GİZLİLİKSİZ | Fiyatı |
|-----------|--|--------|
| 001072 | 4+n Basic ET 300 Kapıclı | 400 TL |

| Ürün Kodu | 4+n ET SERİSİ SANTRAL | Fiyatı |
|-----------|-------------------------------------|----------|
| 002336 | ETS 302 Kapıclı, Çift Zilli Santral | 1.750 TL |

ET Serisi santral fiyatlarına kapıcı şubesi dahil değildir. Kapıcı şubesi olarak 4+n Basic ET 300 kapıcı şubesi kullanılacaktır.

ÇİFT BUTONLU ZİL PANELİ

Basic
Serisi



| Buton Sayısı | ET 004845 Fiyatı |
|--------------|------------------|
| 2 | 650 TL |
| 4 | 740 TL |
| 6 | 830 TL |
| 8 | 920 TL |
| 10 | 1.010 TL |
| 12 | 1.100 TL |
| 14 | 1.190 TL |
| 16 | 1.280 TL |
| 18 | 1.370 TL |
| 20 | 1.460 TL |

YAN SIRA ÇİFT BUTONLU ZİL PANEL

Basic
Serisi



| Buton Sayısı | 004851 K Fiyatı | 004853 U Fiyatı |
|--------------|-----------------|-----------------|
| 8 | 670 TL | 690 TL |
| 10 | 760 TL | 780 TL |
| 12 | 850 TL | 870 TL |
| 14 | 940 TL | 960 TL |
| 16 | 1.030 TL | 1.050 TL |
| 18 | 1.120 TL | 1.140 TL |
| 20 | 1.210 TL | 1.230 TL |
| 22 | 1.300 TL | 1.320 TL |
| 24 | 1.390 TL | 1.410 TL |
| 26 | 1.480 TL | 1.500 TL |
| 28 | 1.570 TL | 1.590 TL |
| 30 | 1.660 TL | |

SESİL DİAFON PAKET FİYAT LİSTESİ

Basic
Serisi

Daire Sayısı

| | Audio4+nD KAPICISIZ KD - E | Audio4+nD KAPICISIZ E 12 | Audio4+nET KAPICILI ET 300 |
|-------------|----------------------------------|--------------------------------|----------------------------------|
| 1 | 2.260 | 2.260 | 3.200 |
| 2 | 2.450 | 2.450 | 3.690 |
| 3 | 2.730 | 2.730 | 4.090 |
| 4 | 2.920 | 2.920 | 4.580 |
| 5 | 3.200 | 3.200 | 4.980 |
| 6 | 3.390 | 3.390 | 5.470 |
| 7 | 3.670 | 3.670 | 5.870 |
| 8 | 3.860 | 3.860 | 6.360 |
| 9 | 4.140 | 4.140 | 6.760 |
| 10 | 4.330 | 4.330 | 7.250 |
| 11 | 4.610 | 4.610 | 7.650 |
| 12 | 4.800 | 4.800 | 8.140 |
| 13 | 5.080 | 5.080 | 8.540 |
| 14 | 5.270 | 5.270 | 9.030 |
| 15 | 5.550 | 5.550 | 9.430 |
| 16 | 5.740 | 5.740 | 9.920 |
| 17 | 6.020 | 6.020 | 10.320 |
| 18 | 6.210 | 6.210 | 10.810 |
| 19 | 6.490 | 6.490 | 11.210 |
| 20 | 6.680 | 6.680 | 11.780 |
| 21 | 7.270 | 7.270 | 12.180 |
| 22 | 7.460 | 7.460 | 12.670 |
| 23 | 7.740 | 7.740 | 13.070 |
| 24 | 7.930 | 7.930 | 13.540 |
| 25 | 8.210 | 8.210 | 13.940 |
| İlave Daire | 280 | 280 | 490 |
| İlave Panel | 590 | 590 | 670 |

*8+nD kapıcısız paket fiyatlar Basic santrale göre hesaplanmıştır, azami 25 daire oluşturulabilir.

*25 Daire üzerindeki sistemlerde santral fiyat farkı eklenecektir. Paket fiyatlarda; şube, çift zilli santral ve zil paneli dahildir. Kablo ve diğer sistem parçaları hariçtir.

*8+nD ve 4+nD sistem Basic serisi ürünler, Konsept zil paneli ile de kullanılabilir. Diafon sistemlerinde işçilik, malzeme tutarının %30'u oranındadır. Kapıcılı paket fiyatlara kapıcı şubesi dahildir.

Yüksek Teknolojili IP Ürünler (Android & Linux)

YENİ
YAKINDA

Yüz Tanıma Sistemi

10.1"

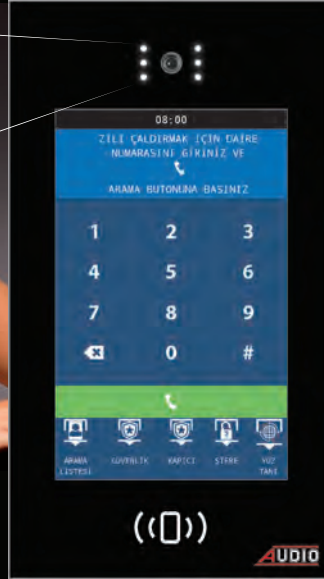

Dokunmatik Ekranlı
Yüz Tanımalı

7"



Dokunmatik Ekranlı

4.3"



Dokunmatik Butonlu

4.3"



Mekanik Butonlu

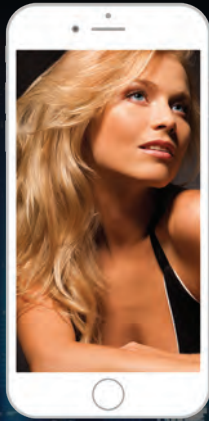

Siz Evde Yokken Misafiriniz Geldiğinde
Cep Telefonunuzdan Misafiriniz ile
Görüntülü Görüşebilirsiniz ve Kapıyı Açabilirsiniz

YENİ
YAKINDA

IP ÜRÜNLER (Linux)

4.3"

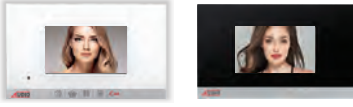

| BEYAZ | SİYAH | 4.3" SLİM IP LINUX GÖRÜNTÜLÜ DİAFONLAR | FİYAT |
|--------|--------|--|----------|
| 002600 | 002601 | Mekanik Butonlu | 1.880 TL |
| 002602 | 002603 | Dokunmatik Butonlu | 2.050 TL |
| 002604 | 002605 | Dokunmatik Ekranlı Alarmlı | 2.280 TL |

7"

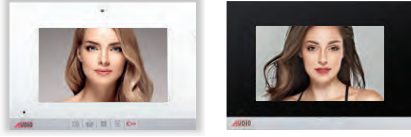

| BEYAZ | SİYAH | 7" SLİM IP LINUX GÖRÜNTÜLÜ DİAFONLAR | FİYAT |
|------------|------------|--|----------|
| 002614 | 002615 | Mekanik Butonlu | 2.650 TL |
| 002618 | 002619 | Dokunmatik Butonlu | 2.820 TL |
| 002622 | 002623 | Dokunmatik Ekranlı Alarmlı | 3.050 TL |
| 002624 | 002625 | Dokunmatik Ekranlı Alarmlı Kameralı | 3.140 TL |
| 001862L | 001863L | Dokunmatik Ekranlı Cepten Kontrollü Kablolu Akıllı Ev Şubesi | 3.340 TL |
| 001862L-RL | 001863L-RL | Dokunmatik Ekranlı Cepten Kontrolsüz Kablolu Akıllı Ev Şubesi | 3.340 TL |

10.1"

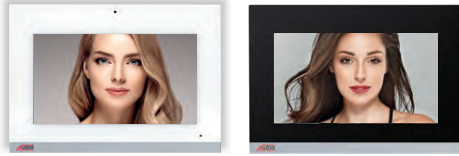

| BEYAZ | SİYAH | 10.1" SLİM IP LINUX GÖRÜNTÜLÜ DİAFONLAR | FİYAT |
|---------|---------|---|----------|
| 002634 | 002635 | Dokunmatik Ekranlı Alarmlı | 4.850 TL |
| 002636 | 002637 | Dokunmatik Ekranlı Alarmlı Kameralı | 5.000 TL |
| 001864L | 001865L | Dokunmatik Ekranlı Cepten Kontrollü Kablolu Akıllı Ev Şubesi | 5.200 TL |

4.3"

7"

10.1"



| BEYAZ | SİYAH | IP LINUX ve ANDROID ZİL PANELLERİ | FİYAT |
|---------|---------|---|-----------|
| 002900L | 002901L | 4.3" Ekranlı Mekanik Butonlu (LINUX) | 6.840 TL |
| 002904L | 002905L | 4.3" Ekranlı Dokunmatik Butonlu (LINUX) | 7.100 TL |
| 002916 | 002917 | 7" Dokunmatik Ekranlı (ANDROID - Linux Diafonlarla da Uyumlu) | 9.700 TL |
| | 002921 | 10.1" Dokunmatik Ekranlı-Yüz Tanıma Özellikli (ANDROID - Linux Diafonlarla da Uyumlu) | 22.800 TL |



| ÜRÜN KODU | KONSOLLAR, TELEFONLAR, VİLLA PANELİ ve YÖNETİM YAZILIMI | FİYAT |
|-----------|---|----------|
| 002940 | Güvenlik Konsolu | 8.500 TL |
| 002941 | Resepsiyon Konsolu | 8.500 TL |
| 002942 | Teknik Telefon | 1.600 TL |
| 002943 | Asansör Telefonu | 1.600 TL |
| 002920 | Villa Zil Paneli | 3.500 TL |
| 002945 | Yönetim Yazılımı | 5.000 TL |
| 009052 | IP Kamera | 3.800 TL |



| ÜRÜN KODU | SWITCHLER | FİYAT |
|-----------|--|----------|
| 015167 | 4'lü PoE Switch | 1.080 TL |
| 015168 | 8'li PoE Switch | 1.450 TL |
| 015172 | 8'li Network Switch | 800 TL |
| 015173 | 16'li Network Switch | 1.940 TL |
| 015174 | 24'lü Network Switch | 3.700 TL |
| 015042 | RJ 45 Jack (8'li Erkek - CAT-6 Uyumlu) | 6 TL |



| ÜRÜN KODU | ASANSÖR BAĞLANTI CİHAZLARI ve FİBER DÖNÜŞTÜRÜCÜ | FİYAT |
|-----------|---|---------------|
| 002944 | Asansör Modülü | 4.000 TL |
| 015178 | IP Asansör Cihazı Bağlantı Seti | 3.700 TL |
| 015180 | CAT-5 Fiber Dönüştürücü | Fiyat Sorunuz |

BAĞLANTI ŞEMASI - 1

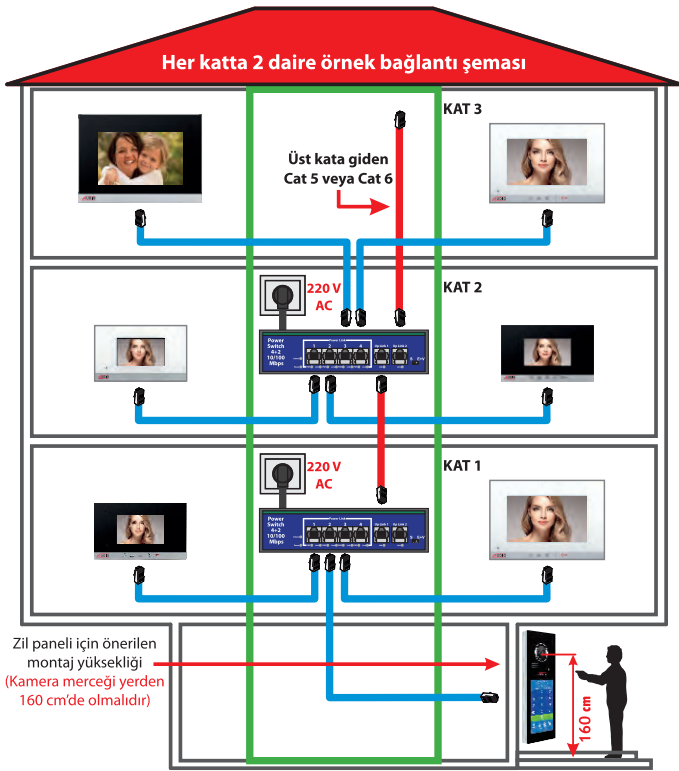

Bağlantı Şeması -1'de görüldüğü gibi katta iki daire var . Birinci kata power switch konuldu, 2 daire ve zil paneline power switch'ten cat kablolar çekildi, ikinci kata power switch konuldu, ikinci kattaki 2 daire ve üçüncü kattaki 2 daire cat kabloları çekildi. Bu tesisat yapısı ile sadece 8 adet power switch ile 15 kat çalıştırılabilir. Katlar arası kablo bağlantıları power switch üzerindeki UP-link konnektörlerinden yapılabilir ancak en fazla 8 adet power switch birbirine bağlanabilir.

BAĞLANTI ŞEMASI - 2

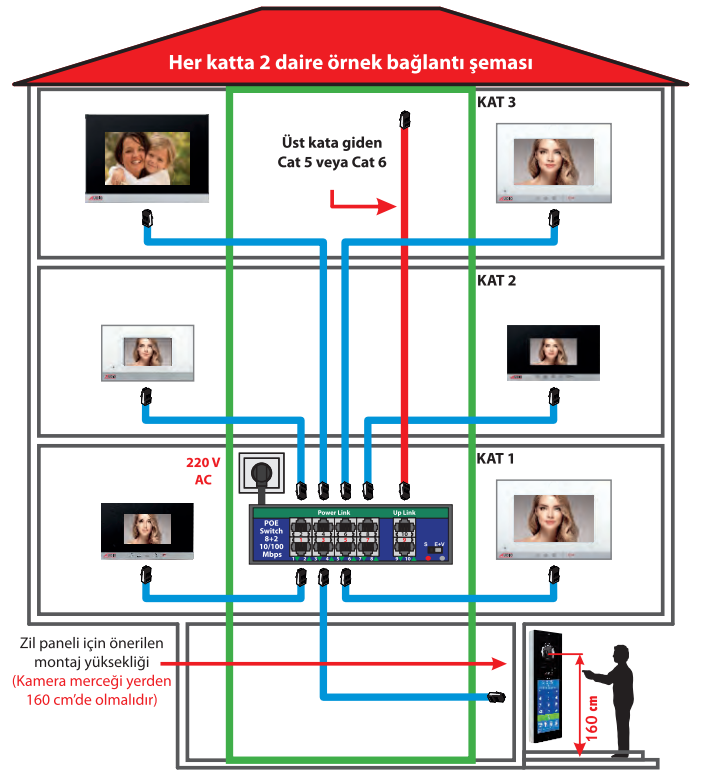

Bağlantı Şeması -2'de görüldüğü gibi katta iki daire var . Birinci kata power switch konuldu, Birinci, ikinci ve üçüncü katlarda bulunan 6 daire ve zil paneline power switch'ten cat kablolar çekildi. Bu tesisat yapısı ile sadece 8 adet power switch ile 24 kat çalıştırılabilir. Katlar arası kablo bağlantıları power switch üzerindeki UP-link konnektörlerinden yapılabilir ancak en fazla 8 adet power switch birbirine bağlanabilir.

MONTAJ SIRASINDA DİKKAT EDİLMESİ GEREKEN HUSUSLAR

1. Her daireden şaftta bulunan Power Switch'e Cat5 veya Cat6 kablo ayrı ayrı çekilmelidir.
2. Power switch ile daire arası kablo mesafesi maksimum 100 metre olmalıdır (her bir daire için).
3. Power switch ile daireler arası kablolar Power Link (1 - 4) RJ-45 konnektörlerden yapılmalıdır.
4. Power switchler ve normal network switch arası kablolar UP-Link RJ-45 konnektörlerden yapılmalıdır. Kesinlikle Power Link konnektörlerinden yapılmamalıdır.
5. Her bir Power switch için şaftta **220 V AC topraklı priz** bırakılmalıdır.
6. Zil paneli kapı otomatığı bağlantısı için 2x0,75 kablo ve harici besleme (15 V AC) kullanılmalıdır. Panel için led aydınlatma kullanılacak ise harici 2x0,75 kablo ve besleme (24 V DC) kullanılmalıdır.

RJ-45 KABLO SIRALAMASI

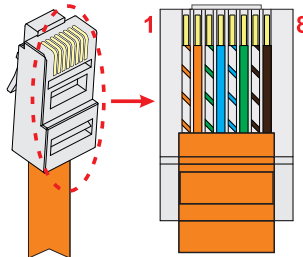

- 1- Turuncu-Beyaz
- 2- Turuncu
- 3- Yeşil-Beyaz
- 4- Mavi
- 5- Mavi-Beyaz
- 6- Yeşil
- 7- Kahverengi-Beyaz
- 8- Kahverengi

Yüksek Teknolojili IP Ürünler (Android)

IP Android Akıllı Ev Sistemi **Beyne** İhtiyaç Olmadan
Cep Telefonundan ve **Android Diafondan**
Akıllı Evi Kontrol Eder

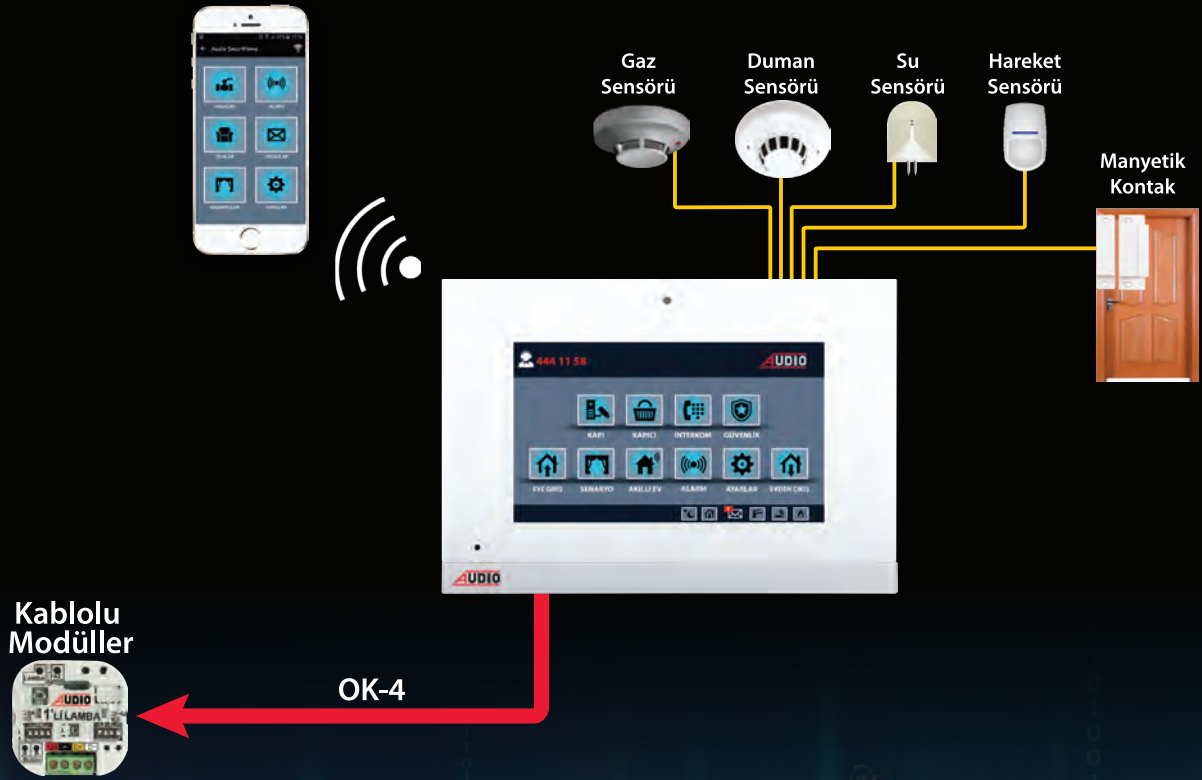

Android Diafon ve Cep Telefonunuzdan
Akıllı Evinizi Kontrol Edebilirsiniz

**YENİ
YAKINDA**

**Android Akıllı Ev Sistemi
Bütün Audio Akıllı Ev Paketleri ile uyumludur.**

1'li Röle Modülü ile **Beyne** İhtiyaç Olmadan **Tek Dokunuşla** Evinizin Elektrikliğini Kesebilirsiniz

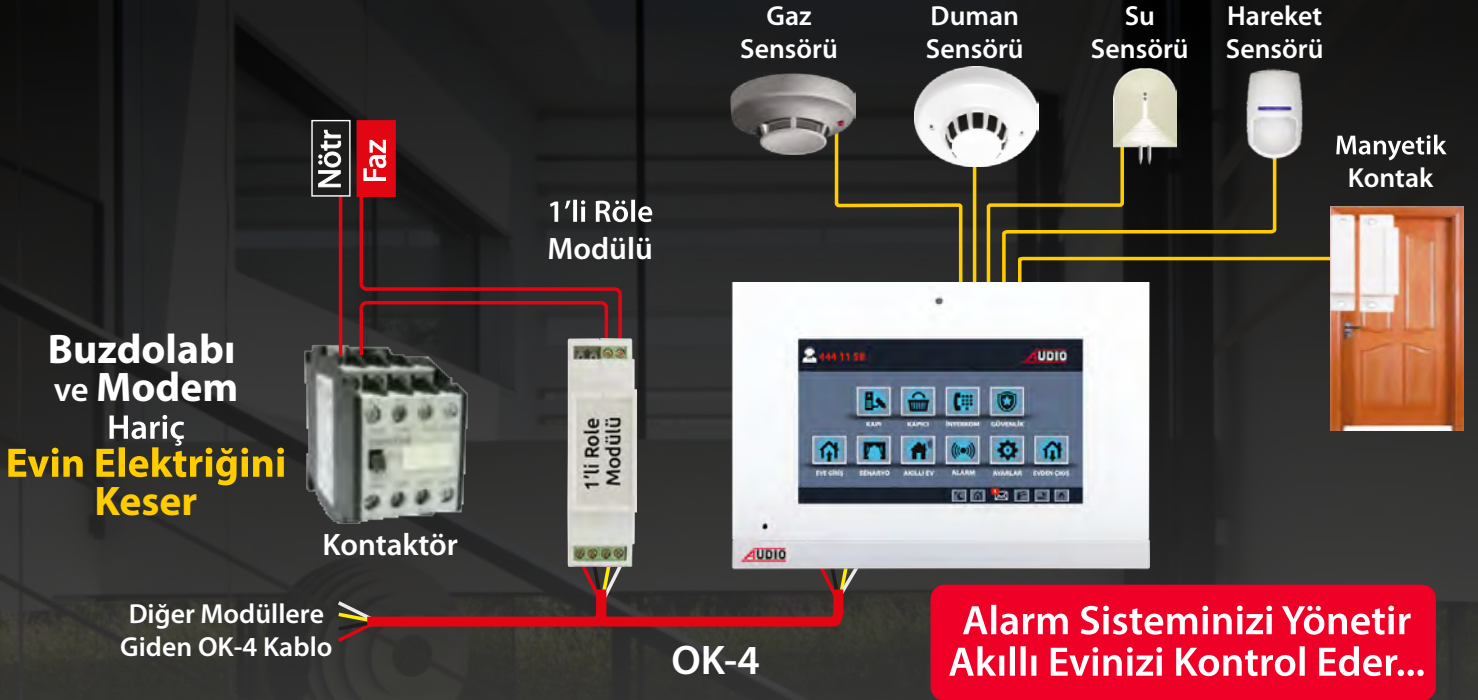

Akıllı Ev Projelerinize Değer Katar, Daire Satışlarınızı Hızlandırır...



AUDIO

**Akıllı Evinizi Cep Telefonu ile
Dünyanın Her Yerinden Kontrol Edebilirsiniz**



AKILLI EV SİSTEMİ ÜRÜNLERİ (Beyin Kullanmadan)



| BEYAZ | SİYAH | SLİM BUS PLUS ve SLİM IP AKILLI EV ŞUBELERİ | FİYAT |
|------------|------------|--|----------|
| 001862L-RL | 001863L-RL | IP LINUX 7" Dokunmatik Ekranlı Cepten Kontrolsüz (Kablolu) | 3.340 TL |
| 001810-1RL | | 1'li Röle Modülü (Evin Elektrliğini Açıp Kapatmak İçin Kullanılır) | 1.200 TL |

AKILLI EV SİSTEMİ ÜRÜNLERİ (Beyin Kullanarak)



| BEYAZ | SİYAH | SLİM BUS PLUS ve SLİM IP AKILLI EV ŞUBELERİ | FİYAT |
|---------|---------|---|----------|
| 001862 | 001863 | BUS PLUS 7" Dokunmatik Ekranlı Cepten Kontrollü (Kablolu) | 3.800 TL |
| 001862L | 001863L | IP LINUX 7" Dokunmatik Ekranlı Cepten Kontrollü (Kablolu) | 3.340 TL |



| BEYAZ | SİYAH | SLİM BUS PLUS ve SLİM IP AKILLI EV ŞUBELERİ | FİYAT |
|---------|---------|--|----------|
| 001864 | 001865 | BUS PLUS 10.1" Dokunmatik Ekranlı Cepten Kontrollü (Kablolu) | 5.160 TL |
| 001864L | 001865L | IP LINUX 10.1" Dokunmatik Ekranlı Cepten Kontrollü (Kablolu) | 5.200 TL |



| ÜRÜN KODU | AKILLI EV BEYİN VE GÜÇ KAYNAKLARI | FİYAT |
|-----------|--|----------|
| 001810 | Beyin | 2.300 TL |
| 001819 | Güç Kaynağı (24 V DC - 2.5 A) - (Beyin ve Modüller için) | 850 TL |
| 001818 | Güç Kaynağı (12 V DC - 1 A) - (Sensörler için) | 470 TL |
| 001825 | Güç Kaynağı (24 V DC - 2.5 A / 12 V DC - 1 A) | 1.200 TL |

Anahtar Arkası Modüller

Pano Tipi Modüller



IR Modülü

Termostat Modülü



| ANAHTAR ARKASI ve PANO TİPİ MODÜLLER | ANAHTAR ARKASI | FİYAT | PANO TİPİ | FİYAT |
|--------------------------------------|----------------|----------|-----------|--------|
| 1'li Lamba Modülü | 001801 | 680 TL | 001801-PT | 850 TL |
| 2'li Lamba Modülü | 001802 | 800 TL | 001802-PT | 970 TL |
| Perde / Panjur Modülü | 001803 | 800 TL | 001803-PT | 970 TL |
| Dimmer Modülü | 001804 | 680 TL | | |
| Priz Modülü | 001805 | 780 TL | 001805-PT | 950 TL |
| Klima Modülü | 001806 | 780 TL | 001806-PT | 950 TL |
| Kombi Modülü | 001807 | 730 TL | 001807-PT | 900 TL |
| IR Modülü | 001808 | 950 TL | | |
| İnput Modülü | 001809 | 520 TL | | |
| Termostat Modülü | 001828 | 1.400 TL | | |

* Tablodaki kodlar Light Anahtara göredir. Aç-Kapa Anahtar kullanılacaksa siparişlerinizde kodların sonuna "-N" (normal anahtar) kodu eklenmelidir. Fiyat Farkı Yoktur.

* Tablodaki pano tipi modüllerde; anahtar kabloları sigorta panosuna geliyorsa siparişlerinizde "PT" kodunun sonuna "-B" kodu eklenmelidir. Fiyat Farkı Yoktur.



| ÜRÜN KODU | ALARM SENSÖRLERİ | FİYAT |
|-----------|-------------------------------|----------|
| 001813 | Manyetik Kontakt | 130 TL |
| 001813A | Manyetik Kontakt (Gömme Tipi) | 130 TL |
| 001814 | Hareket Sensörü | 400 TL |
| 001815 | Duman Sensörü | 850 TL |
| 001816 | Gaz Sensörü | 1.000 TL |
| 001817 | Su Sensörü | 400 TL |



| ÜRÜN KODU | VANALAR | FİYAT |
|-----------|--|----------|
| 001844 | Küresel Vana (Vanaları Elektrikle Açıp Kapatmak İçin Vanalara Takılır) | 750 TL |
| 001820 | Elektrikli Gaz Vanası (Tork Marka) | 680 TL |
| 001821 | Elektrikli Su Vanası (Tork Marka) | 5.300 TL |



| ÜRÜN KODU | UPS ve ACCESS POINT | FİYAT |
|-----------|---------------------|----------|
| 001823 | UPS (600 Watt) | 2.630 TL |
| 001822 | UPS (1000 Watt) | 5.930 TL |
| 001824 | Access Point | 1.400 TL |

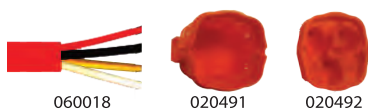

| ÜRÜN KODU | KABLO ve KASALAR | FİYAT |
|-----------|--------------------------|-------|
| 060018 | OK-4 (Otomasyon Kablosu) | 22 TL |
| 020491 | Anahtar Kasası | 8 TL |
| 020492 | Anahtar Kasası Kapağı | 4 TL |

BAĞLANTI ŞEMALARI için 34 - 39. sayfaları inceleyebilirsiniz.

Cepten Kontrollü Kablolu Akıllı Ev Paket Fiyatları





Aşağıdaki Paketler Bus Plus ve IP Linux Akıllı Ev Sistemlerinde Kullanılabilir

AKILLI EV BAŞLANGIÇ PAKETİ - 3.630 TL

Tavsiye Edilen İşçilik Fiyatı : 410 TL

(Kablo ve Boru Tesisatı Hariç)

| | |
|---|--|
|  | Otomasyon Beyni 2.300 TL 001810 |
|  | 12V-24V Güç Kaynağı 1.200 TL 001825 |
|  | Manyetik Kontak 130 TL 001813 |



PAKET ÖZELLİKLERİ

| | |
|---|--|
| 1 | Cep Telefonu ve Tablet ile Heryerden Kontrol Edilebilir |
| 2 | Görüntülü Diafon ile Akıllı Ev Kontrol Edilebilir |
| 3 | Uzaktan Cep Telefonu ile Elektriği Kesme Özelliği (Kontaktör ile) |
| 4 | Uzaktan Cep Telefonu ile Suyu Kesme Özelliği (Elektrikli Su Vanası ile) |
| 5 | Uzaktan Cep Telefonu ile Gazı Kesme Özelliği (Elektrikli Gaz Vanası ile) |
| 6 | Hırsız Alarm Özelliği ve Cep Telefonuna Bildirim |
| 7 | Eve Giriş ve Evden Çıkış Senaryosu Ayarlanabilir |

FULL GÜVENLİK PAKETİ - 2.250 TL

Tavsiye Edilen İşçilik Fiyatı : 285 TL

(Kablo ve Boru Tesisatı Hariç)

| | |
|---|--|
|  | Duman Sensörü 850 TL 001815 |
|  | Gaz Sensörü 1.000 TL 001816 |
|  | Su Sensörü 400 TL 001817 |

PAKET ÖZELLİKLERİ



| | |
|---|--|
| 1 | Duman Algılandığında Alarm Devreye Girmesi - Güvenliğe ve Cep Telefonuna Bildirim |
| 2 | Gaz Kaçağı Algılandığında Gazı Kesme Özelliği - Güvenliğe ve Cep Telefonuna Bildirim |
| 3 | Su Kaçağı Algılandığında Suyu Kesme Özelliği - Güvenliğe ve Cep Telefonuna Bildirim |

(Akıllı Ev Başlangıç Paketine İlave Olarak)

ENERJİ TASARRUFU PAKETİ - 1.510 TL

Tavsiye Edilen İşçilik Fiyatı : 190 TL

(Kablo ve Boru Tesisatı Hariç)

| | |
|---|---|
|  | Klima Modülü 780 TL 001806 |
|  | Kombi Modülü 730 TL 001807 |

PAKET ÖZELLİKLERİ



| | |
|---|--|
| 1 | Uzaktan Cep Telefonu ile Klimayı Açma/Kapatma Özelliği |
| 2 | Uzaktan Cep Telefonu ile Kombiyi Açma/Kapatma Özelliği |

(Akıllı Ev Başlangıç Paketine İlave Olarak)

KONFOR PAKETİ - 2.280 TL

Tavsiye Edilen İşçilik Fiyatı : 285 TL

(Kablo ve Boru Tesisatı Hariç)

| | |
|---|--|
|  | 1'li Lamba Modülü 680 TL 001801 |
|  | 2'li Lamba Modülü 800 TL 001802 |
|  | Perde/Panjur Modülü 800 TL 001803 |

PAKET ÖZELLİKLERİ

| | |
|---|--|
| 1 | Görüntülü Diafon ile Lambaları Açma / Kapatma Özelliği |
| 2 | Görüntülü Diafon ile Perdeleri Açma / Kapatma Özelliği |
| 3 | Görüntülü Diafon ile İkili Lambayı Açma / Kapatma Özelliği |

(Akıllı Ev Başlangıç Paketine İlave Olarak)

Bağlantı Şemaları

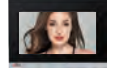
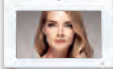
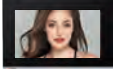
| | Akıllı Ev Şubeleri | Bus Plus | IP Linux |
|-------|--|---|---|
| 7" |   | Beyaz - 001862 Siyah - 001863 3.800 TL | Beyaz - 001862L Siyah - 001863L 3.340 TL |
| 10.1" |   | Beyaz - 001864 Siyah - 001865 5.160 TL | Beyaz - 001864L Siyah - 001865L 5.200 TL |

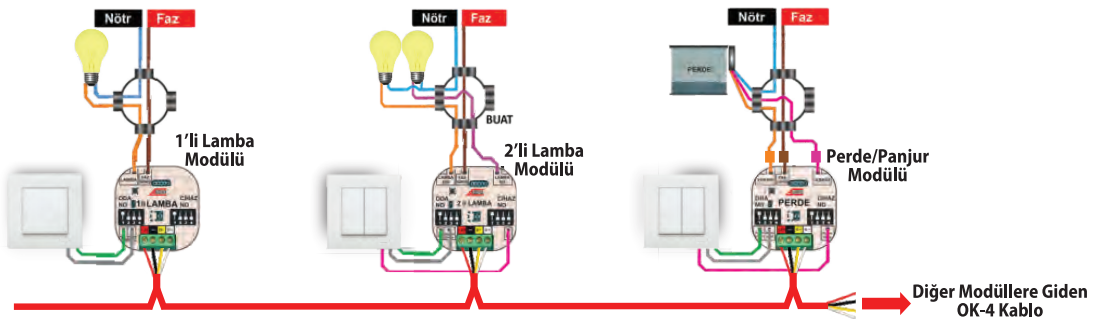
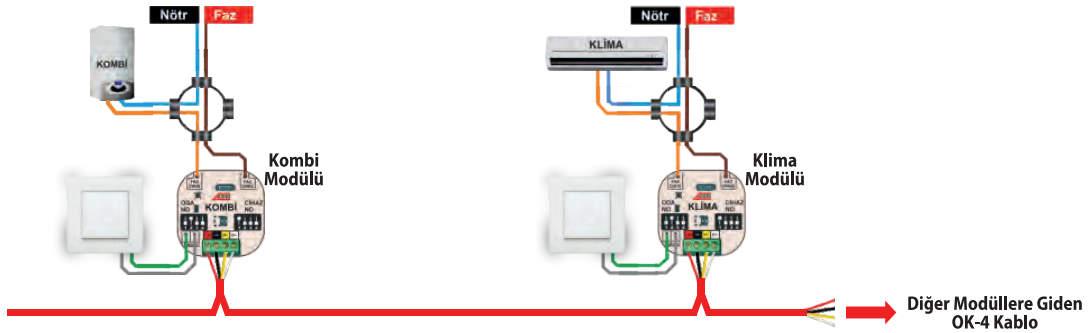
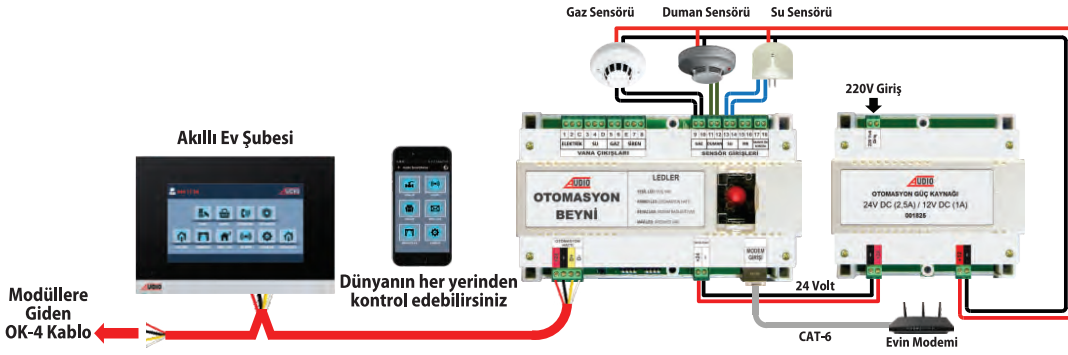
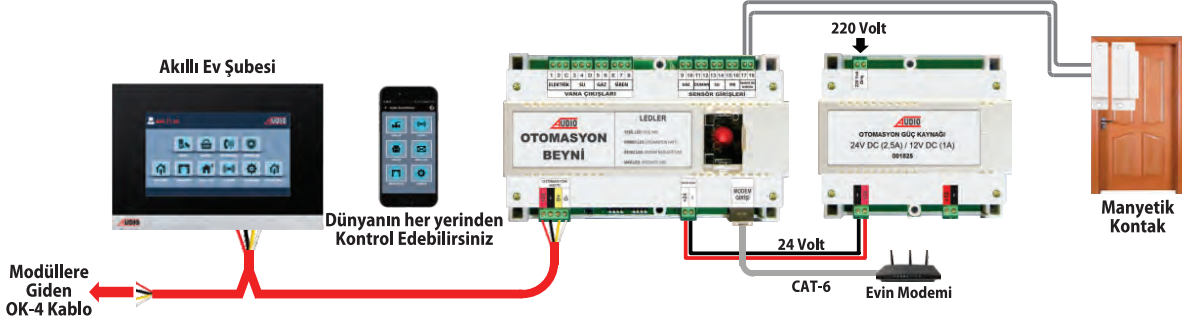

FULL GÜVENLİKLi, ENERJİ TASARRUFLU, KONFORLU AKILLI EV MONTAJ VE BAĞLANTI ŞEMASI

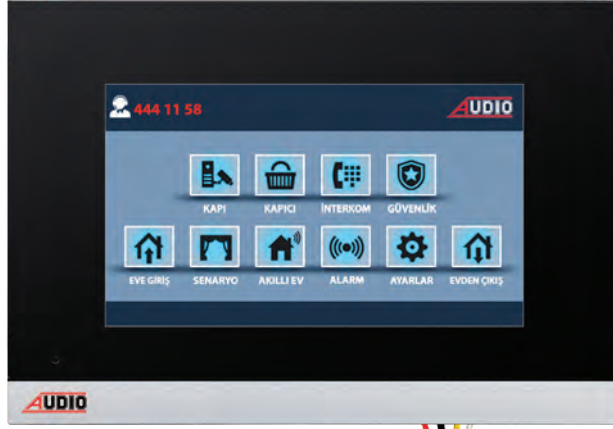

CEP TELEFONU

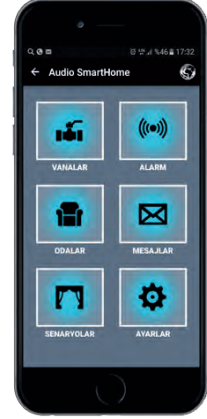

DÜNYANIN HER YERİNDEN
KONTROL EDEBİLİRSİNİZ

3- ENERJİ TASARRUFU PAKETİ

KOMBİ BAĞLANTISI

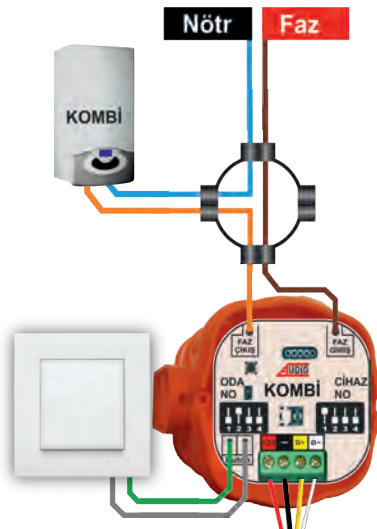

KLİMA BAĞLANTISI

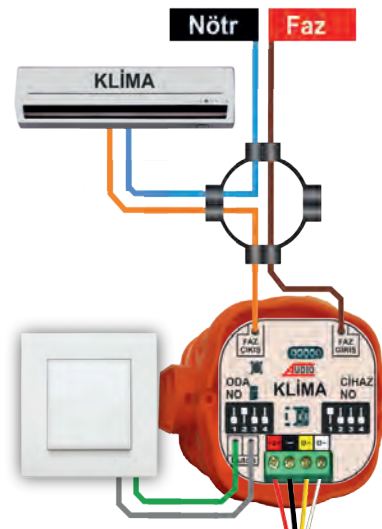

OTOMASYON KABLOSU (OK-4)

OTURMA ODASINDA BULUNAN 2 ADET 1'Lİ LAMBAYI KODLAMA ÖRNEĞİ

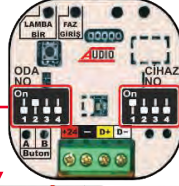

ODA NO TABLOSU

Modülün hangi odaya takılacağını ayarlamak amacı ile kullanılacak tablo

| ODA NO | | CİHAZ NO | |
|----------------------|----|--------------------------|----|
| ODA İSİMLERİ TABLOSU | | CİHAZ NUMARALARI TABLOSU | |
| Salon | On | Cihaz-1 | On |
| Hol | On | Cihaz-2 | On |
| WC | On | Cihaz-3 | On |
| Misafir Odası | On | Cihaz-4 | On |
| Çalışma Odası | On | Cihaz-5 | On |
| Oturma Odası | On | Cihaz-6 | On |
| Yatak Odası-1 | On | Cihaz-7 | On |
| Yatak Odası-2 | On | Cihaz-8 | On |
| Çocuk Odası-1 | On | Cihaz-9 | On |
| Çocuk Odası-2 | On | Cihaz-10 | On |
| Mutfak-1 | On | Cihaz-11 | On |
| Mutfak-2 | On | Cihaz-12 | On |
| Banyo-1 | On | Cihaz-13 | On |
| Banyo-2 | On | Cihaz-14 | On |
| Ebeveyn Banyo | On | Cihaz-15 | On |

CİHAZ NO TABLOSU

Odaya takılan aynı modülden kaçınıcı olduğunu ayarlamak amacı ile kullanılacak tablo

*Size gelen modüllerin hepsi **Cihaz-1** olarak kodlanmıştır.*

BİRİNCİ LAMBA MODÜLÜ

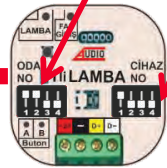

OTURMA ODASINDAKİ BİRİNCİ LAMBAYI KODLAMA

1. Birinci Lamba modülünün üzerindeki ODA NO yazan switch tabloda **Oturma Odası** yanında bulunan switch resmi ile aynı pozisyonda ayarlanır. Böylece modül **Oturma odası** modülü olur.
2. Birinci Lamba modülünün üzerindeki CİHAZ NO zaten **Cihaz-1** olarak kodludur. Fabrikadan ayarlı gelmektedir.

Böylece Oturma Odasındaki birinci Lambayı kodlamış ve işlemi bitirmiş oldunuz.

İKİNCİ LAMBA MODÜLÜ

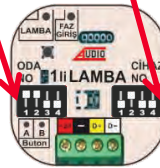

OTURMA ODASINDAKİ İKİNCİ LAMBAYI KODLAMA

1. İkinci Lamba modülünün üzerindeki ODA NO yazan switch tabloda **Oturma Odası** yanında bulunan switch resmi ile aynı pozisyonda ayarlanır. Böylece modül **Oturma odası** modülü olur.
2. İkinci Lamba modülünün üzerindeki CİHAZ NO yazan switch Cihaz No tablosundaki **Cihaz-2** yanında bulunan switch ile aynı pozisyonda ayarlanır.

Böylece Oturma Odasındaki ikinci Lambayı kodlamış ve işlemi bitirmiş oldunuz.

ÖNEMLİ NOT

1. Aynı odaya takılan farklı modüllerin Cihaz numarası, **Cihaz-1 ile başlar. Örneğin **Oturma Odası** 'na Lambaya ilave olarak Perde modülü takılacaksa, Perde Cihaz Numarası **Cihaz-1** olarak ayarlanmalıdır.**

2. Farklı odaya takılan ürünlerin Cihaz numarası, **Cihaz-1 ile başlar. Örneğin Salona takılacak Lamba modülünün birincisi **Cihaz-1** ile başlamalıdır. Mutfığa takılacak Lamba modülünün birincisi de **Cihaz-1** ile başlamalıdır.**

ELEKTRİKÇİLERİN ÇIRAKLARI artık OTOMASYON TAKACAK!

ELEKTRİKÇİLERİN
ÇIRAKLARI RENGİ
RENGİNE BAĞLAYACAK...

OTOMASYON (OK-4)
KABLOSU

ELEKTRİKÇİLERİN
ÇIRAKLARI
ZATEN RENGİ RENGİNE BAĞLIYOR...

DT 8

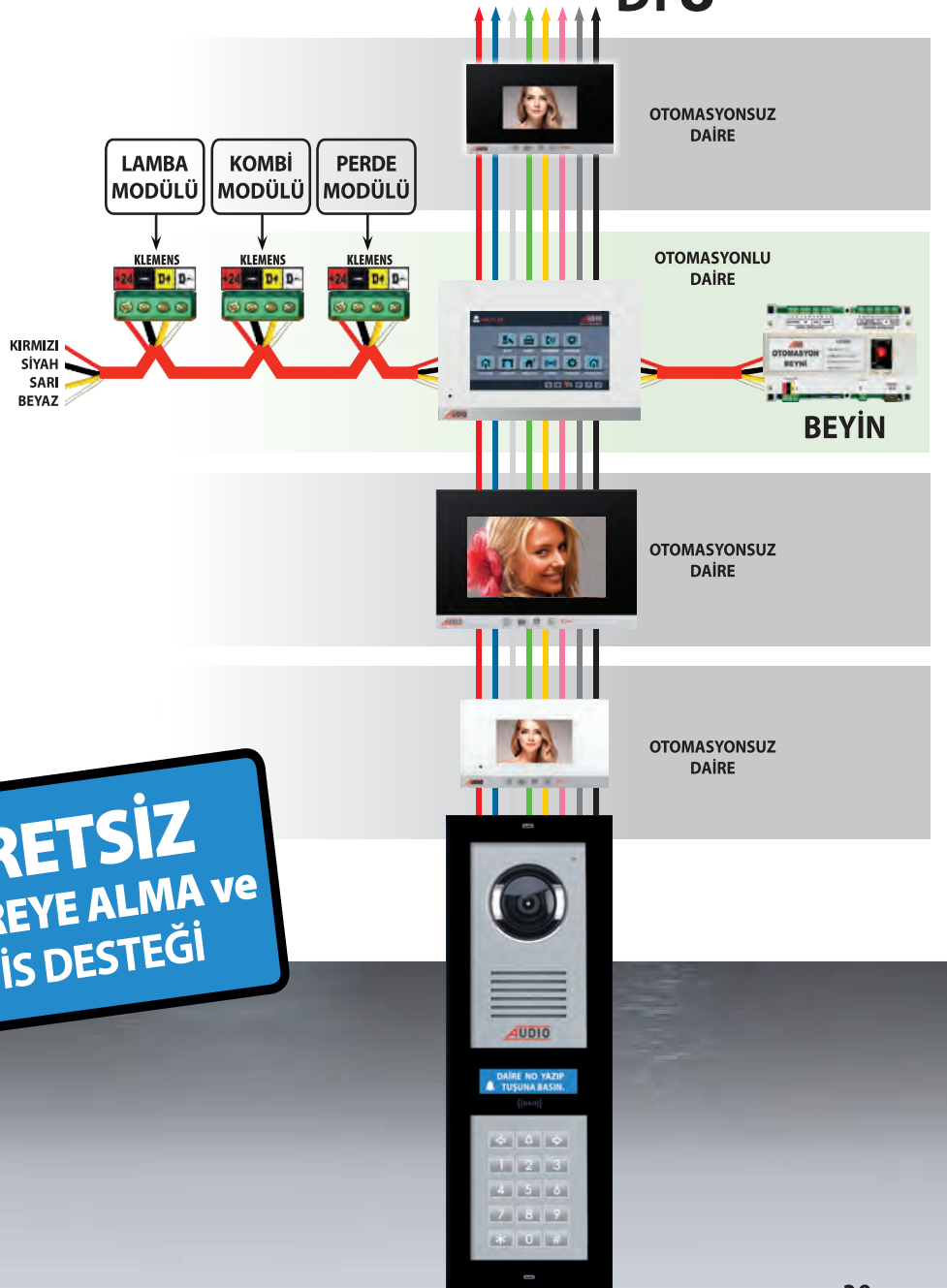

ÜCRETSİZ
DEVREYE ALMA ve
SERVİS DESTEĞİ

DIP SWITCH GRUBU AYARLAMASI

Bus Plus daire içi diafonlarının bulunduğu blok ve daireye göre kodlanması gerekmektedir. Kodlama işlemi diafonun arkasındaki 8'li ve 2'li switchten oluşan 10'lu switch grubundan yapılmaktadır. İlk 7 switch ile Daire kodlaması yapılır. Son 3 switch ile Blok kodlaması yapılır.

| DAİRE NO | SWITCH NO | DAİRE NO | SWITCH NO |
|----------|---------------|----------|---------------|
| KAPICI | 1 2 3 4 5 6 7 | D-25 | 1 2 3 4 5 6 7 |
| D-1 | | D-26 | |
| D-2 | | D-27 | |
| D-3 | | D-28 | |
| D-4 | | D-29 | |
| D-5 | | D-30 | |
| D-6 | | D-31 | |
| D-7 | | D-32 | |
| D-8 | | D-33 | |
| D-9 | | D-34 | |
| D-10 | | D-35 | |
| D-11 | | D-36 | |
| D-12 | | D-37 | |
| D-13 | | D-38 | |
| D-14 | | D-39 | |
| D-15 | | D-40 | |
| D-16 | | D-41 | |
| D-17 | | D-42 | |
| D-18 | | D-43 | |
| D-19 | | D-44 | |
| D-20 | | D-45 | |
| D-21 | | D-46 | |
| D-22 | | D-47 | |
| D-23 | | D-48 | |
| D-24 | | D-49 | |

| DAİRE NO | SWITCH NO | DAİRE NO | SWITCH NO |
|----------|---------------|----------|---------------|
| D-50 | 1 2 3 4 5 6 7 | D-75 | 1 2 3 4 5 6 7 |
| D-51 | | D-76 | |
| D-52 | | D-77 | |
| D-53 | | D-78 | |
| D-54 | | D-79 | |
| D-55 | | D-80 | |
| D-56 | | D-81 | |
| D-57 | | D-82 | |
| D-58 | | D-83 | |
| D-59 | | D-84 | |
| D-60 | | D-85 | |
| D-61 | | D-86 | |
| D-62 | | D-87 | |
| D-63 | | D-88 | |
| D-64 | | D-89 | |
| D-65 | | D-90 | |
| D-66 | | D-91 | |
| D-67 | | D-92 | |
| D-68 | | D-93 | |
| D-69 | | D-94 | |
| D-70 | | D-95 | |
| D-71 | | D-96 | |
| D-72 | | D-97 | |
| D-73 | | D-98 | |
| D-74 | | D-99 | |

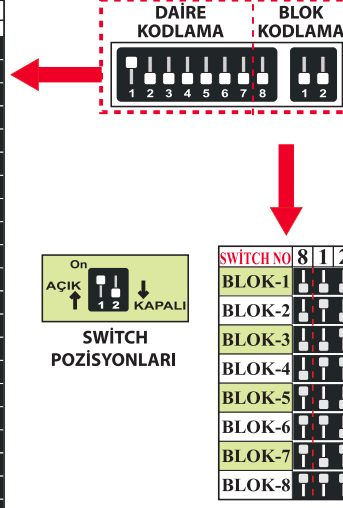

NOT: Kodlama tablosu tüm daire içi diafonlar, güvenlik telefonu ve arayanı gösteme cihazlarında Daire ve Blok kodlaması için kullanılır.



Bölge Müşteri Temsilcileri Telefon Bilgileri

| BÖLGE | TELEFON |
|------------------------|----------------|
| İstanbul Rumeli Bölge | 0530 285 05 97 |
| İstanbul Anadolu Bölge | 0530 834 64 84 |
| | 0533 559 34 48 |
| Doğu ve G.Doğu Bölge | 0534 014 78 95 |
| Diyarbakır Bölge | 0544 223 13 98 |
| Gaziantep Bölge | 0530 263 28 76 |

| BÖLGE | TELEFON |
|-----------------|----------------|
| İzmir Bölge | 0533 733 91 54 |
| | 0530 263 28 65 |
| | 0530 928 48 03 |
| Bursa Bölge | 0530 171 47 68 |
| | 0534 517 41 57 |
| Eskişehir Bölge | 0530 263 28 64 |

| BÖLGE | TELEFON |
|---------------|----------------|
| Ankara Bölge | 0530 263 28 85 |
| | 0530 263 28 58 |
| Kayseri Bölge | 0530 322 73 01 |
| Samsun Bölge | 0530 441 86 49 |
| Antalya Bölge | 0530 263 28 68 |

Türkiye Geneli Teknik Servis Telefon ve Adres Bilgileri

Müşteri Hizmetleri:
444 11 58

| İL | SERVİS ADI | SERVİS ADRESİ | TELEFON |
|-----------------|------------------------|---|----------------|
| ADANA | AUDIO ELEKTRONİK | Güzelyalı Mah. 81201 Sok. Altın Apt. No:27 Zemin Kat | 444 11 58 |
| AFYON | Aydoğmuş Elektrik | İstiklal Mah. Zübeyde Hanım Cad. Hukukçular Sitesi No:16/1B | 0544 427 51 27 |
| AKSARAY | Artı Elektronik | Taşpazar Mah. 819. Sok. Çavuş Apt. No:1 | 0545 338 17 67 |
| ANKARA | AUDIO ELEKTRONİK | Melih Gökçek Bulvarı Elektrokent 2 İş Merk. No:83/26 Cem. Östım | 444 11 58 |
| ANTALYA | AUDIO ELEKTRONİK | Muratpaşa Mah. 597 Sok. No:4 Muratpaşa | 444 11 58 |
| ALANYA | ERG Elektrik | Muratpaşa Mah. Evliya Çelebi Cad. M. Çoban Apt. Altı No:70/D | 0532 655 82 61 |
| AYDIN | Fatih Bilgi İşlem | Ramazan Paşa Mah. Barbaros Cad. Bedesten İş Merkezi No:260 | 0532 317 22 67 |
| AYDIN (Söke) | Özge Elektrik | Atatürk Mah. Abdi ipekçi Cad. No:15/1 Söke | 0256 512 25 48 |
| BARTIN | Prima Teknoloji | Kırtepe Mah. İçpçeri Sok. No:5 Kat:2/206 | 0530 645 30 23 |
| BATMAN | Erhan Elektrik | Aydınlık Evler Mah. Mevlana Cad. No:65 Merkez | 0530 637 55 38 |
| BOLU | Teltech Haberleşme | Akpınar Mah. İzzet Baysal Cad. Kızılay İş Merkezi No:216 Merkez | 0546 535 14 81 |
| BURSA | AUDIO ELEKTRONİK | Kiremitçi Mah. Celal Bayar Cad. No:107A Osmangazi | 444 11 58 |
| ÇANAKKALE | Diyafon-Center | Bahriye Üçok Cad. No:61/C | 0546 212 79 52 |
| ÇORUM | A- Enerji | Gazi Cad. Kulaksız Sok. No:6 | 0533 413 02 77 |
| DENİZLİ | Furkan Elektrik | Değirmenönü Mah. Çaybaşı Cad. 46/A | 0533 257 83 72 |
| DIYARBAKIR | Çepik Elektrik | Mevlana Halit Mah. Doç. Dr. Ahmet Bilgin CD. No:51/B Bağlar/ DIYARBAKIR | 0538 366 25 25 |
| EDİRNE | Uygunlar Elektrik | Fatih Mah. 43. Sokak Safirpark Apt. B Blok No:12 | 0542 789 46 56 |
| ESKİŞEHİR | AUDIO ELEKTRONİK | Esenkent Mah. Barajolu Cad. No:26 Ümraniye | 444 11 58 |
| ERZURUM | Uçan Elektrik | Gez Mah. Çaykara Cad. Coşkun Sok. No:4 Yakutiye | 0532 724 12 28 |
| GAZİANTEP | AUDIO ELEKTRONİK | Esenkent Mah. Barajolu Cad. No:26 Ümraniye | 444 11 58 |
| GİRESUN | Gök-Tay Elektrik | Nizamiye Mah. Laçın Sok. No:57/A | 0454 212 32 39 |
| HATAY(Antakya) | Dünya Teknik | Kışlasaray Mah. Emniyet Sok. No:3-C Antakya | 0506 093 30 05 |
| HATAY (İskend.) | Aygün Elektrik | Şehit Oğuz Yener Cad. No:52 İskenderun | 0532 522 78 39 |
| İSPARTA | Dizayn Elektrik | Piri Mah. 113. Cad. No:69 İsparta Merkez | 0544 637 39 88 |
| İSTANBUL | AUDIO İstanbul Fabrika | Esenkent Mah. Barajolu Cad. No:26 Ümraniye | 444 11 58 |

| İL | SERVİS ADI | SERVİS ADRESİ | TELEFON |
|-------------------|-----------------------|--|----------------|
| İZMİR | AUDIO ELEKTRONİK | Gaziler Cad. Yenışehir İş Merkezi No:478 Kat:1 Daire:107 Yenışehir | 444 11 58 |
| İZMİR (Tire) | İstanbul Digital | Fatih Mah. Turgut Özal Bulvarı No:26/B Tire | 0543 278 49 48 |
| KARABÜK | HYD Teknoloji | Hürriyet Mah. Zonguldak Cad. Tüccarlar İş merkezi No: 143 | 0541 285 44 99 |
| KARAMAN | Acar Elektrik | İmaret Mah. İmaret Cad. No:14/D | 0542 403 68 90 |
| KASTAMONU | Hilal Elektrik-Elekt. | İnönü Mah. Ecem Sok. No:4/D | 0542 209 92 30 |
| KAYSERİ | AUDIO ELEKTRONİK | Uğurevler Mah. 252 Sok. Altınkoza 5 Apartman Altı No: 11C Kocasinan | 444 11 58 |
| KIRKLARELİ | Deniz Elektrik | Özefer Mah. Turgut Bey Cad. Özer İş Hanı No: 12/4 Lüleburgaz | 0532 261 25 31 |
| KOCAELİ | Ada Plus Grup | Kurtuluş Mah. Güneşli Sok. Sevindik Apt. 55/B Adapazarı | 0535 555 19 02 |
| KONYA | AUDIO ELEKTRONİK | Hacı Sadık Mah. Keçeciler Cad. No:190B Karatay | 444 11 58 |
| KÜTAHYA | Ekol Elektrik | Yenidoğan Mah. Dumlupınar Bulvarı No:17/A | 0543 487 81 35 |
| MALATYA | Düzye Elektrik | Zaviye Mah. Tefvik Temelli Cad. No:77/B Yeşilyurt | 0535 599 93 85 |
| MANİSA | Adıgüzel Teknoloji | Halkapınar Mah. 1443 Sok. No:3 Yenışehir/İzmir | 0232 457 03 33 |
| MARDİN | Çepik Elektrik | Mevlana Halit Mah. Doç. Dr. Ahmet Bilgin CD No:51/B Bağlar/DIYARBAKIR | 0538 366 25 25 |
| MERSİN | Mersin Elektronik | Bahçelievler Mah. 1839 Sok. Eroğlu Apt. No:30/A Yenışehir | 0532 442 22 48 |
| MUĞLA | Energy Line Elektrik | Umurca Mah. Üçkuyulu Cad. No:35 Bodrum | 0546 285 59 34 |
| NİĞDE | Nokta Teknoloji | Sıralı Mah. Paşakapı Cad. No:38/G | 0388 233 41 71 |
| SAKARYA | Ada Plus Grup | Kurtuluş Mah. Güneşli Sok. Sevindik Apt. 55/B Adapazarı | 0535 555 19 02 |
| SAMSUN | AUDIO ELEKTRONİK | Hançerli Mah. Necati Efendi Sok. No:62/1 B. Kodu: 19434363 İlkadım | 444 11 58 |
| SİVAS | Savaş Elektrik | Emek Mah. Buğara Cad. Çavuşoğlu Apt. Altı No:66 | 0506 824 93 94 |
| ŞİRNAK | Msm Mühendislik | Aydınlıklar Mah. Şehit Üst. Mehmet Esin CD Mirzaoğlu Apt. No: 1 D: 2Merkez/ ŞIRNAK | 0542 279 57 68 |
| TEKİRDAĞ | Ata Elektrik | Kemalettin Mah. Fabrika Sokak Aralığı No:3/A Çorlu | 0536 587 60 52 |
| TRABZON | AUDIO ELEKTRONİK | Yeni Cuma Mah. Adres Sok. No: 10/N Ortahisar | 444 11 58 |
| UŞAK | Emek Elektrik | Özdemir Mah. Hisar Kapı Ulyulu No:9/B | 0535 684 62 93 |
| VAN | Star Elektrik | Başkale Garajı Kenan Apt. Altı No:2 | 0543 630 47 53 |
| ZONGULDAK | Kaymak Elektronik | Merkez Mah. Yılmaz Birinci Sok. No:73 Kozlu | 0536 817 57 03 |
| ZONGULDAK(Ereğli) | Yılmaz Elektronik | Müftü Mah. Uğur Mumcu Cad. Demirelik İşhanı No:17/H Kdz. Ereğli | 0533 631 19 98 |